

Purelite LED

La nuova generazione di linee di luce: facile da progettare e da montare grazie alla loro struttura ultrapiatta, con un'altezza di soli 35 mm inclusa l'unità di alimentazione. La variante a incasso può essere inserita in qualsiasi momento nel soffitto in calcestruzzo, perché grazie a una profondità di incasso massima di 19 mm resta al di sotto delle armature. La variante a plafone offre linee di luce eleganti con una

leggera illuminazione a soffitto, ora anche in caso di ristrutturazioni. In ogni caso è possibile progettare queste linee di luce fino all'ultimo minuto. La linea di luce adatta a uffici con quota di luce indiretta offre 3100 lm per 1,2 m. Il sistema di connessione altamente innovativo include già il cablaggio passante senza cavi.

CARATTERISTICHE PRINCIPALI

Integrazione semplificata grazie alla struttura extra piatta di appena 35 mm compreso reattore

Linea di luce priva di ombreggiature, con emissione verso il soffitto e un design senza tempo

Ottica micropismatica adatta a uffici con UGR ≤ 19 per 3100 lm/1,2 m; con diffusore opale fino a 3330 lm/1,2 m

Apparecchio lineare a LED con clip, con cablaggio passante integrato nel circuito stampato, per montaggio rapido

Per il montaggio in sequenza da 2250 mm tutte le lunghezze con intervalli di 150 mm

DATI TECNICI

Tutti i dati si riferiscono alla lunghezza di 1,2 m

Altezza x larghezza	35 x 90 mm
Potenza del sistema	18 W – 52 W
Flusso luminoso apparecchio	2080 lm – 5830 lm
Temperatura del colore	3000 K, 4000 K
Indice di resa cromatica (IRC)	Ra ≥ 80
Uniformità dei colori	SDCM 3
UGR	bis zu ≤ 19
Durata di vita	L80 50'000 h
Classe di protezione	I
Grado di protezione	IP20

SPECIFICAZIONI

Disponibile come sistema lineare, plafoniera da incasso, apparecchio a parete/plafone oppure come sospensione

Profilo portante in alluminio anodizzato incolore

Apparecchio lineare a LED sostituibile in loco

Illuminazione a 360 gradi con emissione a soffitto (anche disponibile in versione a emissione della luce diretta – Purelite D LED)

Diffusore opalino in plastica di alta qualità

Regolabile digitale DALI + ON/OFF

AMBITI DI APPLICAZIONE

Office & Education: uffici open space, uffici singoli, aule, sale riunioni, ingressi, caffetterie, zone di passaggio

Retail & Hospitality: zone di passaggio

 IP20 650°C 230V

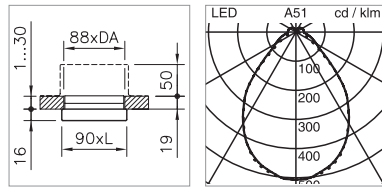

PLAFONIERA DA INCASSO PURELITE C-LED

Potenza del sistema	Flusso luminoso apparecchio	Temperatura del colore	Lunghezza	Colore	Regolazione della luce	Codice prodotto
30 W	3100 lm	4000 K	1231 mm	incolore / anodizzato	regolabile digitale DALI + ON/OFF	1022.3738
30 W	3100 lm	3000 K	1231 mm	incolore / anodizzato	regolabile digitale DALI + ON/OFF	1022.3737
37 W	3880 lm	4000 K	1531 mm	incolore / anodizzato	regolabile digitale DALI + ON/OFF	1022.3740
37 W	3880 lm	3000 K	1531 mm	incolore / anodizzato	regolabile digitale DALI + ON/OFF	1022.3739
52 W	5430 lm	4000 K	2131 mm	incolore / anodizzato	regolabile digitale DALI + ON/OFF	1022.3743
52 W	5430 lm	3000 K	2131 mm	incolore / anodizzato	regolabile digitale DALI + ON/OFF	1022.3742

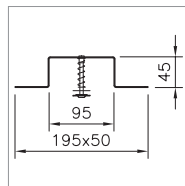
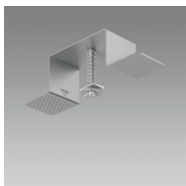

SET DI FISSAGGIO PURELITE

per il montaggio di profili portanti senza bordo di copertura, per controsoffitti da 1 – 30 mm, Consigliato: ogni 1,5 m

Note	Codice prodotto
	1022.7191

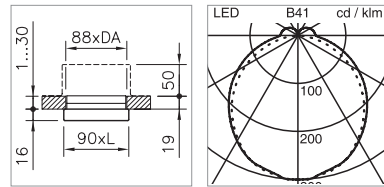

PLAFONIERA DA INCASSO PURELITE LED

Potenza del sistema	Flusso luminoso apparecchio	Temperatura del colore	Lunghezza	Colore	Regolazione della luce	Codice prodotto
18 W	2080 lm	4000 K	781 mm	incolore / anodizzato	regolabile digitale DALI + ON/OFF	1022.3728
18 W	2080 lm	3000 K	781 mm	incolore / anodizzato	regolabile digitale DALI + ON/OFF	1022.3727
17 W	1990 lm	4000 K	1231 mm	incolore / anodizzato	regolabile digitale DALI + ON/OFF	1022.1599
17 W	1990 lm	3000 K	1231 mm	incolore / anodizzato	regolabile digitale DALI + ON/OFF	1022.1595
30 W	3330 lm	4000 K	1231 mm	incolore / anodizzato	regolabile digitale DALI + ON/OFF	1022.3730
30 W	3330 lm	3000 K	1231 mm	incolore / anodizzato	regolabile digitale DALI + ON/OFF	1022.3729
21 W	2490 lm	4000 K	1531 mm	incolore / anodizzato	regolabile digitale DALI + ON/OFF	1022.1600
21 W	2490 lm	3000 K	1531 mm	incolore / anodizzato	regolabile digitale DALI + ON/OFF	1022.1596
37 W	4160 lm	4000 K	1531 mm	incolore / anodizzato	regolabile digitale DALI + ON/OFF	1022.3732
37 W	4160 lm	3000 K	1531 mm	incolore / anodizzato	regolabile digitale DALI + ON/OFF	1022.3731
29 W	3480 lm	4000 K	2131 mm	incolore / anodizzato	regolabile digitale DALI + ON/OFF	1022.1693
29 W	3480 lm	3000 K	2131 mm	incolore / anodizzato	regolabile digitale DALI + ON/OFF	1022.1692
52 W	5830 lm	4000 K	2131 mm	incolore / anodizzato	regolabile digitale DALI + ON/OFF	1022.3734
52 W	5830 lm	3000 K	2131 mm	incolore / anodizzato	regolabile digitale DALI + ON/OFF	1022.3733

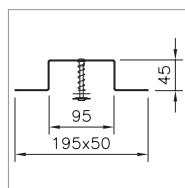
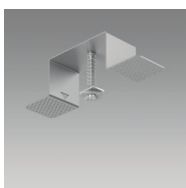

SET DI FISSAGGIO PURELITE

per il montaggio di profili portanti senza bordo di copertura, per controsoffitti da 1 – 30 mm, Consigliato: ogni 1,5 m

Note	Codice prodotto
	1022.7191

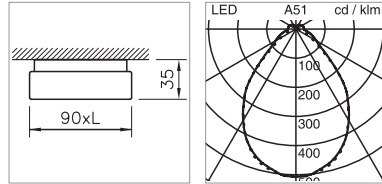

APPARECCHIO A PARETE/PLAFONE PURELITE C-LED

Potenza del sistema	Flusso luminoso apparecchio	Temperatura del colore	Lunghezza	Colore	Regolazione della luce	Codice prodotto
30 W	3100 lm	4000 K	1231 mm	incolore / anodizzato	regolabile digitale DALI + ON/OFF	1022.3772
30 W	3100 lm	3000 K	1231 mm	incolore / anodizzato	regolabile digitale DALI + ON/OFF	1022.3771
37 W	3880 lm	4000 K	1531 mm	incolore / anodizzato	regolabile digitale DALI + ON/OFF	1022.3774
37 W	3880 lm	3000 K	1531 mm	incolore / anodizzato	regolabile digitale DALI + ON/OFF	1022.3773
52 W	5430 lm	4000 K	2131 mm	incolore / anodizzato	regolabile digitale DALI + ON/OFF	1022.3776
52 W	5430 lm	3000 K	2131 mm	incolore / anodizzato	regolabile digitale DALI + ON/OFF	1022.3775



SET DI SOSPENSIONE PURELITE

Lunghezza 1500 mm, con fermacavo per arresto automatico, carico max. 20 kg, montaggio raccomandato: ogni 1,5 m

Note	Codice prodotto
2 fune d'acciaio, fissabili, con cavo di alimentazione da 2 m trasparente, con fermacavo	1022.7124
1 funa d'acciaio, fissabili, spostabile a scorrimento	1022.0221

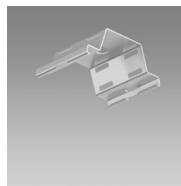

MOLLA DI FISSAGGIO PURELITE

in acciaio per molle, per il fissaggio del profilo portante al soffitto, per compensare eventuali irregolarità, come segnaposto per passaggio cavi, Consigliato: ogni 1,5 m

Note	Codice prodotto
	1022.7195

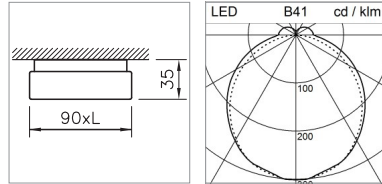

APPARECCHIO A PARETE/PLAFONE PURELITE LED

Potenza del sistema	Flusso luminoso apparecchio	Temperatura del colore	Lunghezza	Colore	Regolazione della luce	Codice prodotto
18 W	2080 lm	4000 K	781 mm	incolore / anodizzato	regolabile digitale DALI + ON/OFF	1022.3762
18 W	2080 lm	3000 K	781 mm	incolore / anodizzato	regolabile digitale DALI + ON/OFF	1022.3761
17 W	1990 lm	4000 K	1231 mm	incolore / anodizzato	regolabile digitale DALI + ON/OFF	1022.1550
17 W	1990 lm	3000 K	1231 mm	incolore / anodizzato	regolabile digitale DALI + ON/OFF	1022.1546
30 W	3330 lm	4000 K	1231 mm	incolore / anodizzato	regolabile digitale DALI + ON/OFF	1022.3764
30 W	3330 lm	3000 K	1231 mm	incolore / anodizzato	regolabile digitale DALI + ON/OFF	1022.3763
21 W	2490 lm	4000 K	1531 mm	incolore / anodizzato	regolabile digitale DALI + ON/OFF	1022.1551
21 W	2490 lm	3000 K	1531 mm	incolore / anodizzato	regolabile digitale DALI + ON/OFF	1022.1547
37 W	4160 lm	4000 K	1531 mm	incolore / anodizzato	regolabile digitale DALI + ON/OFF	1022.3766
37 W	4160 lm	3000 K	1531 mm	incolore / anodizzato	regolabile digitale DALI + ON/OFF	1022.3765
29 W	3480 lm	4000 K	2131 mm	incolore / anodizzato	regolabile digitale DALI + ON/OFF	1022.1681
29 W	3480 lm	3000 K	2131 mm	incolore / anodizzato	regolabile digitale DALI + ON/OFF	1022.1680
52 W	5830 lm	4000 K	2131 mm	incolore / anodizzato	regolabile digitale DALI + ON/OFF	1022.3768
52 W	5830 lm	3000 K	2131 mm	incolore / anodizzato	regolabile digitale DALI + ON/OFF	1022.3767



SET DI SOSPENSIONE PURELITE

Lunghezza 1500 mm, con fermacavo per arresto automatico, carico max. 20 kg, montaggio raccomandato: ogni 1,5 m

Note	Codice prodotto
2 fune d'acciaio, fissabili, con cavo di alimentazione da 2 m trasparente, con fermacavo	1022.7124
1 funa d'acciaio, fissabili, spostabile a scorrimento	1022.0221

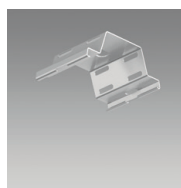

MOLLA DI FISSAGGIO PURELITE

in acciaio per molle, per il fissaggio del profilo portante al soffitto, per compensare eventuali irregolarità, come segnaposto per passaggio cavi, Consigliato: ogni 1,5 m

Note	Codice prodotto
	1022.7195

PANORAMICA DEL SISTEMA PURELITE LED.

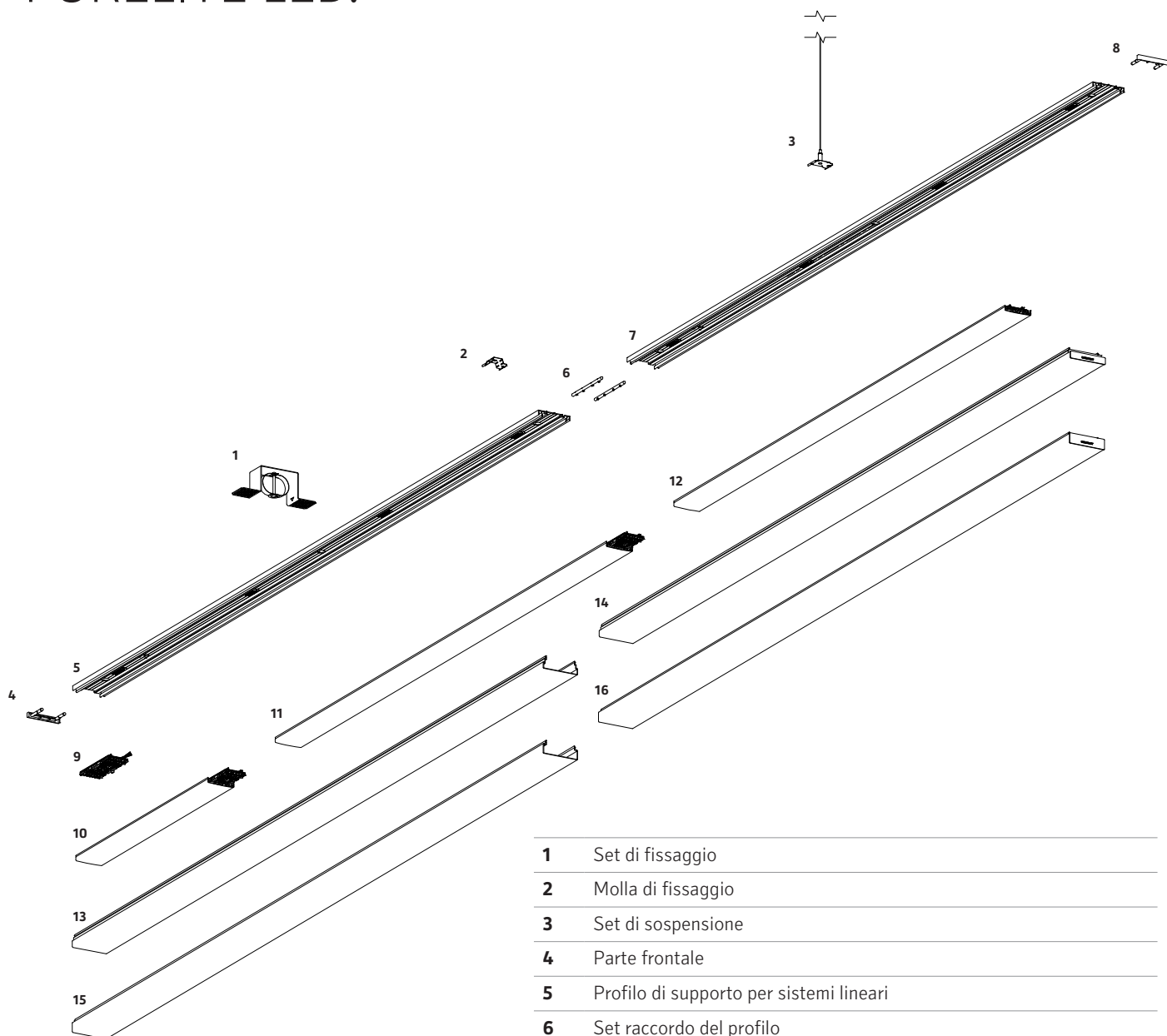

1	Set di fissaggio
2	Molla di fissaggio
3	Set di sospensione
4	Parte frontale
5	Profilo di supporto per sistemi lineari
6	Set raccordo del profilo
7	Profilo di supporto per sistemi lineari
8	Parte frontale
9	Set d'alimentazione
10	Apparecchio lineare per sistema (Modulo di avvio/intermedio – Slave)
11	Apparecchio lineare per sistema (Modulo di intermedio – Master)
12	Apparecchio lineare per sistema (Modulo terminale – Master)
13	Diffusore* per versione a incasso
14	Diffusore* per versione a incasso con parte frontale
15	Diffusore* per versione a parete/plafone
16	Diffusore* per versione a parete/plafone con parte frontale

* anche con ottica microprismatica

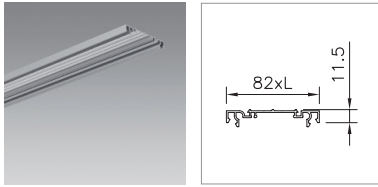

PROFILO DI SUPPORTO PER SISTEMI LINEARI PURELITE LED

Lunghezza necessaria: 3 mm in più della lunghezza dell'apparecchio lineare, rispettare la direzione di montaggio

Note	Lunghezza	Colore	Codice prodotto
	2103 mm	incolore / anodizzato	1022.1417
	4203 mm	incolore / anodizzato	1022.1419

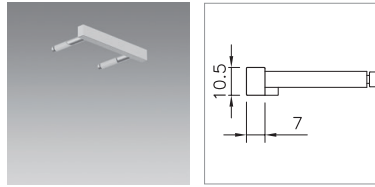

PARTE FRONTALE PURELITE LED

per profilo di supporto, 1 pezzo, spessore 7 mm, materia sintetica argento metallizzato, viti non visibili

Note	Codice prodotto
	1022.0259

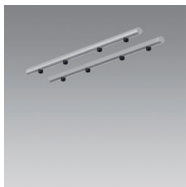

SET RACCORDO DEL PROFILO PURELITE

per tutti i profili di supporto Puralite

Note	Codice prodotto
	1022.0258

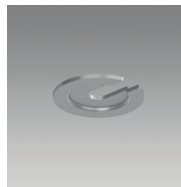

SET DI RONDELLA PER DADO CILINDRICO PURELITE

per il montaggio del profilo portante, Consigliato: ogni 1,5 m

Note	Codice prodotto
promatizzato, 2 pezzi	1001.1223
promatizzato, 5 pezzi	1023.1742

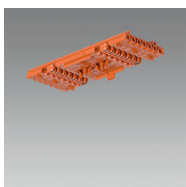

SET D'ALIMENTAZIONE PURELITE

è necessario 1 pz. per linea di luce, montaggio all'inizio della linea, fissare set d'alimentazione al profilo di supporto, a filo sul lato anteriore

Note	Codice prodotto
	1022.5928

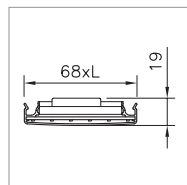
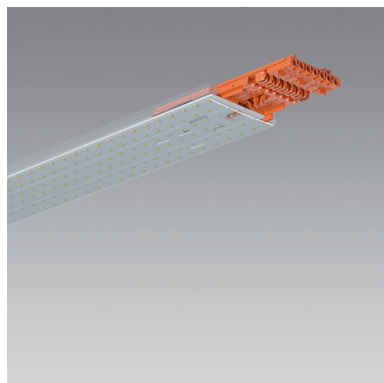

APPARECCHIO LINEARE PURELITE LED

MODULO DI AVVIO/INTERMEDIO

Slave, senza reattore, è necessario 1 pz. per linea di luce, montaggio all'inizio della linea, incl. connettore premontato per il modulo successivo, deve essere collegato con Master, possibilità di utilizzo alternato a modulo intermedio (Master)

Temperatura del colore	Lunghezza	Note	Regolazione della luce	Codice prodotto
4000 K	600 mm	HE (+8 W) o HPE (+14 W) come Master	regolabile digitale DALI + ON/OFF	1022.1510
3000 K	600 mm	HE (+8 W) o HPE (+14 W) come Master	regolabile digitale DALI + ON/OFF	1022.1509

Flusso luminoso dell'apparecchio a seconda dell'ottica scelta.

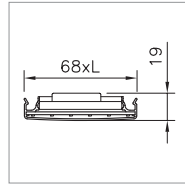
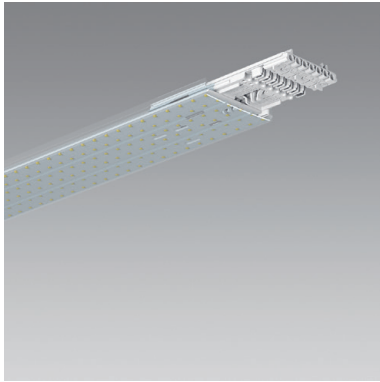

APPARECCHIO LINEARE PURELITE LED

MODULO INTERMEDIO

Master, con reattore, utilizzo dopo modulo di avvio/intermedio, incl. connettore premontato per il modulo successivo, possibilità di utilizzo alternato a modulo di avvio/intermedio, l'alimentazione e l'introduzione dei cavi è possibile sulla prima metà di questo apparecchio lineare, si raccomanda tuttavia l'alimentazione sul modulo di avvio

Potenza del sistema	Temperatura del colore	Lunghezza	Note	Regolazione della luce	Codice prodotto
11 W	4000 K	750 mm	HE	regolabile digitale DALI + ON/OFF	1022.1505
11 W	3000 K	750 mm	HE	regolabile digitale DALI + ON/OFF	1022.1501
18 W	4000 K	750 mm	HPE	regolabile digitale DALI + ON/OFF	1022.3785
18 W	3000 K	750 mm	HPE	regolabile digitale DALI + ON/OFF	1022.3784
17 W	4000 K	1200 mm	HE	regolabile digitale DALI + ON/OFF	1022.1506
17 W	3000 K	1200 mm	HE	regolabile digitale DALI + ON/OFF	1022.1502
30 W	4000 K	1200 mm	HPE	regolabile digitale DALI + ON/OFF	1022.3787
30 W	3000 K	1200 mm	HPE	regolabile digitale DALI + ON/OFF	1022.3786
19 W	4000 K	1350 mm	HE	regolabile digitale DALI + ON/OFF	1022.1507
19 W	3000 K	1350 mm	HE	regolabile digitale DALI + ON/OFF	1022.1503
34 W	4000 K	1350 mm	HPE	regolabile digitale DALI + ON/OFF	1022.3789
34 W	3000 K	1350 mm	HPE	regolabile digitale DALI + ON/OFF	1022.3788
21 W	4000 K	1500 mm	HE	regolabile digitale DALI + ON/OFF	1022.1508
21 W	3000 K	1500 mm	HE	regolabile digitale DALI + ON/OFF	1022.1504
37 W	4000 K	1500 mm	HPE	regolabile digitale DALI + ON/OFF	1022.3791
37 W	3000 K	1500 mm	HPE	regolabile digitale DALI + ON/OFF	1022.3790

Flusso luminoso dell'apparecchio a seconda dell'ottica scelta.

Gli apparecchi lineari dello stesso tipo forniscono la stessa impressione di luminosità indipendentemente dalla lunghezza. Pertanto è opportuno combinare solo apparecchi lineari dello stesso tipo, vale a dire solo xHE o solo HE o solo HPE.

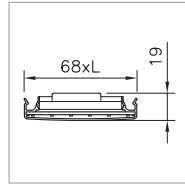
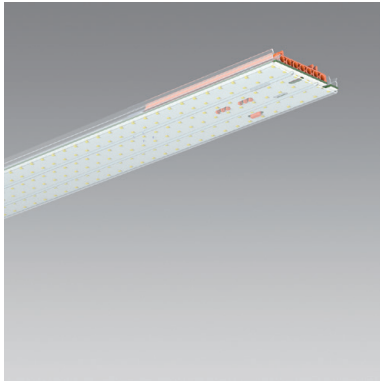

APPARECCHIO LINEARE PURELITE LED

MODULO TERMINALE

Master, con reattore, è necessario 1 pz. per linea di luce, montaggio alla fine della linea, utilizzo dopo un modulo di avvio/intermedio (Slave) o un modulo intermedio (Master)

Potenza del sistema	Temperatura del colore	Lunghezza	Note	Regolazione della luce	Codice prodotto
11 W	4000 K	750 mm	HE	regolabile digitale DALI + ON/OFF	1022.1490
11 W	3000 K	750 mm	HE	regolabile digitale DALI + ON/OFF	1022.1487
18 W	4000 K	750 mm	HPE	regolabile digitale DALI + ON/OFF	1022.3778
18 W	3000 K	750 mm	HPE	regolabile digitale DALI + ON/OFF	1022.3777
17 W	4000 K	1200 mm	HE	regolabile digitale DALI + ON/OFF	1022.1491
17 W	3000 K	1200 mm	HE	regolabile digitale DALI + ON/OFF	1022.1488
30 W	4000 K	1200 mm	HPE	regolabile digitale DALI + ON/OFF	1022.3781
30 W	3000 K	1200 mm	HPE	regolabile digitale DALI + ON/OFF	1022.3779
21 W	4000 K	1500 mm	HE	regolabile digitale DALI + ON/OFF	1022.1492
21 W	3000 K	1500 mm	HE	regolabile digitale DALI + ON/OFF	1022.1489
37 W	4000 K	1500 mm	HPE	regolabile digitale DALI + ON/OFF	1022.3783
37 W	3000 K	1500 mm	HPE	regolabile digitale DALI + ON/OFF	1022.3782

Flusso luminoso dell'apparecchio a seconda dell'ottica scelta.

Gli apparecchi lineari dello stesso tipo forniscono la stessa impressione di luminosità indipendentemente dalla lunghezza. Pertanto è opportuno combinare solo apparecchi lineari dello stesso tipo, vale a dire solo xHE o solo HE o solo HPE.

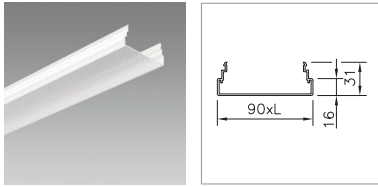

DIFFUSORE PURELITE C-LED

PER MONTAGGIO AD INCASSO

Ottica microprismatica adatta per l'ufficio, chiaro, PMMA, UGR < 19, sono necessari 2 diffusori con parte frontale ciascuno per ogni linea di luce

Note	Lunghezza	Codice prodotto
con 1 parte frontale	2129 mm	1022.8675
con 1 parte frontale	4276 mm	1022.0242
senza parte frontale	2125 mm	1022.0243
senza parte frontale	4272 mm	1022.0244

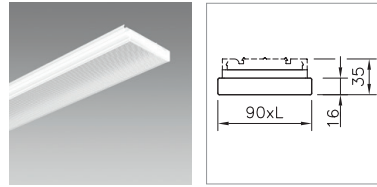

DIFFUSOR PURELITE C-LED

PER MONTAGGIO AD INCASSO, CON 2 PARTI FRONTALI

Diffusore monopezzo con 2 parti forntali; lunghezze: 2431 mm (LED 2400 mm), 3631 mm (LED 3600 mm) e 4231 mm (LED 4200 mm), ottica microprismatica adatta a uffici, UGR ≤ 19, klar, PMMA

Lunghezza	Codice prodotto
2431 mm	2002.2787
3631 mm	2002.2789
4231 mm	2002.2790

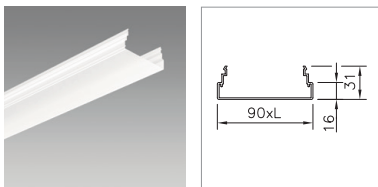

DIFFUSORE PURELITE LED

PER MONTAGGIO AD INCASSO

opale, Polymethylmethacrylat (PMMA), sono necessari 2 diffusori con parte frontale ciascuno per ogni linea di luce

Note	Lunghezza	Codice prodotto
con 1 parte frontale	2129 mm	1022.8674
con 1 parte frontale	4229 mm	1022.0237
senza parte frontale	2127 mm	1022.0238
senza parte frontale	4227 mm	1022.0239

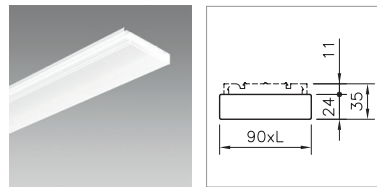

DIFFUSOR PURELITE LED

PER MONTAGGIO AD INCASSO, CON 2 PARTI FRONTALI

Diffusore monopezzo con 2 parti forntali; lunghezze: 2429 mm (LED 2400 mm), 3629 mm (LED 3600 mm) e 4229 mm (LED 4200 mm), opal, PMMA

Lunghezza	Codice prodotto
2429 mm	2002.2783
3629 mm	2002.2784
4229 mm	2002.2785

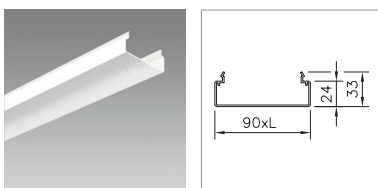

DIFFUSORE PURELITE C-LED

PER VERSIONE A PARETE/PLAFONE
OTTICA MICROPRISMATICA ADATTA PER UFFICI

chiaro, Polymethylmethacrylat (PMMA), UGR < 19, sono necessari 2 diffusori con parte frontale ciascuno per ogni linea di luce

Note	Lunghezza	Codice prodotto
con 1 parte frontale	2129 mm	1022.0236
con 1 parte frontale	4276 mm	1022.5365
senza parte frontale	2125 mm	1022.5370
senza parte frontale	4272 mm	1022.5372

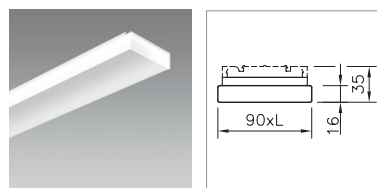

DIFFUSOR PURELITE C-LED

PER MONTAGGIO A PARETE O PLAFONE, CON 2 PARTI FRONTALI

Diffusore monopezzo con 2 parti forntali; lunghezze: 2429 mm (LED 2400 mm), 3629 mm (LED 3600 mm) e 4229 mm (LED 4200 mm), ottica microprismatica adatta a uffici, UGR ≤ 19, klar, PMMA

Lunghezza	Codice prodotto
2429 mm	2002.2778
3629 mm	2002.2779
4229 mm	2002.2781

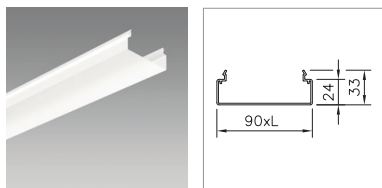

DIFFUSORE PURELITE LED

PER VERSIONE A PARETE/PLAFONE

opale, Polymethylmethacrylat (PMMA), sono necessari 2 diffusori con parte frontale ciascuno per ogni linea di luce

Note	Lunghezza	Codice prodotto
con 1 parte frontale	2129 mm	1022.0231
con 1 parte frontale	4229 mm	1022.5364
senza parte frontale	2127 mm	1022.5369
senza parte frontale	4227 mm	1022.5371

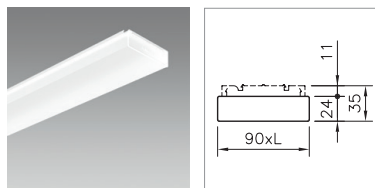

DIFFUSOR PURELITE LED

PER MONTAGGIO A PARETE O PLAFONE, CON 2 PARTI FRONTALI

Diffusore monopezzo con 2 parti frontali; lunghezze: 2429 mm (LED 2400 mm), 3629 mm (LED 3600 mm) e 4229 mm (LED 4200 mm), opal, PMMA

Lunghezza	Codice prodotto
2429 mm	2002.2774
3629 mm	2002.2775
4229 mm	2002.2776



SET DI SOSPENSIONE PURELITE

Lunghezza 1500 mm, con fermacavo per arresto automatico, carico max. 20 kg, montaggio raccomandato: ogni 1,5 m

Note	Codice prodotto
2 fune d'acciaio, fissabili, con cavo di alimentazione da 2 m trasparente, con fermacavo	1022.7124
1 funa d'acciaio, fissabili, spostabile a scorrimento	1022.0221

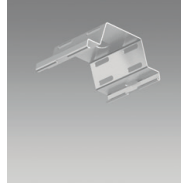

MOLLA DI FISSAGGIO PURELITE

in acciaio per molle, per il fissaggio del profilo portante al soffitto, per compensare eventuali irregolarità, come segnaposto per passaggio cavi, Consigliato: ogni 1,5 m

Note	Codice prodotto
	1022.7195

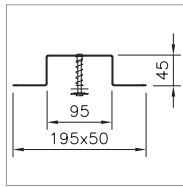
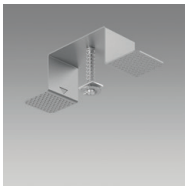

SET DI FISSAGGIO PURELITE

per il montaggio di profili portanti senza bordo di copertura, per controsoffitti da 1 – 30 mm, Consigliato: ogni 1,5 m

Note	Codice prodotto
	1022.7191



STRUMENTO DI SMONTAGGIO PURELITE

Attrezzo per lo smontaggio dell'apparecchio lineare dal profilo portante

Note	Codice prodotto
	1022.8951

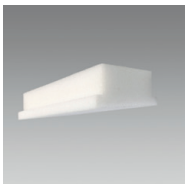

DISPOSITIVO DI SUPPORTO PURELITE LED

per polietilene espanso

Note	Codice prodotto
	2001.5240