

Massima libertà
di progettazione.
Minima altezza.

Purelite D LED

La Purelite sfrutta la ridottissima altezza consentita dai LED. Infatti, l'altezza totale di soli 35 mm del sistema lineare semplifica enormemente l'integrazione nell'architettura, sia a plafone che a incasso. La linea di luce per ufficio fornisce una luminosità di 2400 lm per 1,2 m.

CARATTERISTICHE PRINCIPALI

Integrazione semplificata grazie alla struttura extra piatta di appena 35 mm compreso reattore

Linea luminosa priva di ombre e design senza tempo

Adatta per uffici, CLD da 2400 lm/1,2 m, con diffusore opale, 3000 lm/1,2 m

Apparecchio lineare a LED con clip, con cablaggio passante integrato nel circuito stampato, per montaggio rapido

Per il montaggio in sequenza da 2250 mm tutte le lunghezze con intervalli di 150 mm

DATI TECNICI Tutti i dati si riferiscono alla lunghezza di 1,2 m

Altezza x larghezza	35 x 90 mm
Potenza del sistema	18 W – 52 W
Flusso luminoso apparecchio	1680 lm – 5250 lm
Temperatura del colore	3000 K, 4000 K
Indice di resa cromatica (Ra)	≥ 80
Uniformità dei colori	SDCM 3
UGR	≤ 19 con ottica CLD
Lmax	≤ 3000 cd/m ² con ottica CLD
Durata di vita	L80 (B10) 50'000 h
Classe di protezione	I
Grado di protezione	IP20

Il sistema di innesto altamente innovativo è già dotato di cablaggio passante senza cavi. Purelite D LED garantisce una linea di luce adatta all'ufficio, extra piatta, priva di ombreggiature e continua.

SPECIFICAZIONI

Disponibile come sistema lineare, plafoniera da incasso, apparecchio a parete/plafone oppure come sospensione

Profilo portante in alluminio anodizzato incolore

Apparecchio lineare a LED sostituibile in loco

Illuminazione diretta (anche disponibile in versione a emissione della luce a 360 gradi con emissione a soffitto – Purelite LED)

Ottica microprismatica CLD o diffusore opale di alta qualità regolabile digitale DALI + ON/OFF

AMBITI DI APPLICAZIONE

Office & Education: uffici open space, uffici singoli, aule, sale riunioni, ingressi, caffetterie, zone di passaggio

Retail & Hospitality: zone di passaggio

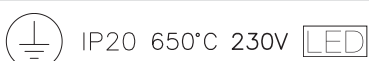

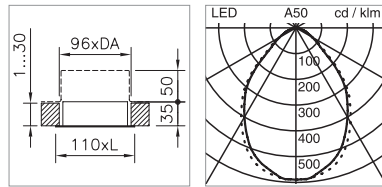

PLAFONIERA DA INCASSO PURELITE D C-LED

Potenza del sistema	Flusso luminoso apparecchio	Temperatura del colore	Lunghezza	UGR	Colore	Regolazione della luce	Codice prodotto
30 W	2400 lm	4000 K	1226 mm	≤ 19	farblos / eloxiert	regulierbar digital DALI + ON/OFF	1022.3722
30 W	2400 lm	3000 K	1226 mm	≤ 19	farblos / eloxiert	regulierbar digital DALI + ON/OFF	1022.3721
37 W	3000 lm	4000 K	1526 mm	≤ 19	farblos / eloxiert	regulierbar digital DALI + ON/OFF	1022.3724
37 W	3000 lm	3000 K	1526 mm	≤ 19	farblos / eloxiert	regulierbar digital DALI + ON/OFF	1022.3723
52 W	4200 lm	4000 K	2126 mm	≤ 19	farblos / eloxiert	regulierbar digital DALI + ON/OFF	1022.3726
52 W	4200 lm	3000 K	2126 mm	≤ 19	farblos / eloxiert	regulierbar digital DALI + ON/OFF	1022.3725

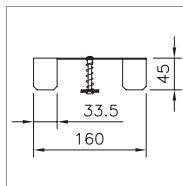

SET DI FISSAGGIO PURELITE D LED

per il montaggio di profili portanti con bordo di copertura,
per controsoffitti da 1 – 30 mm, Consigliato: ogni 1,5 m

Note	Codice prodotto
	1022.7192

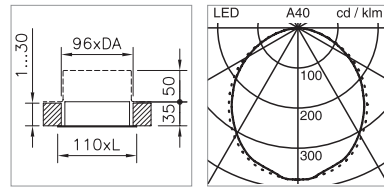
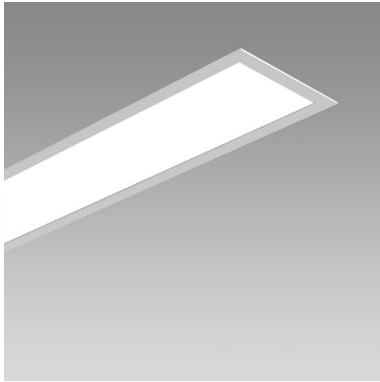

PLAFONIERA DA INCASSO PURELITE D LED

Potenza del sistema	Flusso luminoso apparecchio	Temperatura del colore	Lunghezza	Colore	Regolazione della luce	Codice prodotto
18 W	1880 lm	4000 K	776 mm	incoloro / anodizzato	regolabile digitale DALI + ON/OFF	1022.3711
18 W	1880 lm	3000 K	776 mm	incoloro / anodizzato	regolabile digitale DALI + ON/OFF	1022.3710
17 W	1680 lm	4000 K	1226 mm	incoloro / anodizzato	regolabile digitale DALI + ON/OFF	1022.1574
17 W	1680 lm	3000 K	1226 mm	incoloro / anodizzato	regolabile digitale DALI + ON/OFF	1022.1570
30 W	3000 lm	4000 K	1226 mm	incoloro / anodizzato	regolabile digitale DALI + ON/OFF	1022.3713
30 W	3000 lm	3000 K	1226 mm	incoloro / anodizzato	regolabile digitale DALI + ON/OFF	1022.3712
21 W	2100 lm	4000 K	1526 mm	incoloro / anodizzato	regolabile digitale DALI + ON/OFF	1022.1575
21 W	2100 lm	3000 K	1526 mm	incoloro / anodizzato	regolabile digitale DALI + ON/OFF	1022.1571
37 W	3750 lm	4000 K	1526 mm	incoloro / anodizzato	regolabile digitale DALI + ON/OFF	1022.3715
37 W	3750 lm	3000 K	1526 mm	incoloro / anodizzato	regolabile digitale DALI + ON/OFF	1022.3714
29 W	2940 lm	4000 K	2126 mm	incoloro / anodizzato	regolabile digitale DALI + ON/OFF	1022.1686
29 W	2940 lm	3000 K	2126 mm	incoloro / anodizzato	regolabile digitale DALI + ON/OFF	1022.1687
52 W	5250 lm	4000 K	2126 mm	incoloro / anodizzato	regolabile digitale DALI + ON/OFF	1022.3717
52 W	5250 lm	3000 K	2126 mm	incoloro / anodizzato	regolabile digitale DALI + ON/OFF	1022.3716

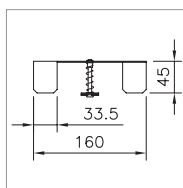

SET DI FISSAGGIO PURELITE D LED

per il montaggio di profili portanti con bordo di copertura,
per controsoffitti da 1 – 30 mm, Consigliato: ogni 1,5 m

Note	Codice prodotto
	1022.7192

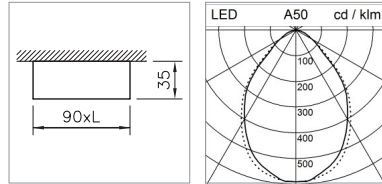

APPARECCHIO A PARETE/PLAFONE PURELITE D C-LED

OTTICA MICROPRISMATICA ADATTA PER UFFICI

Potenza del sistema	Flusso luminoso apparecchio	Temperatura del colore	Lunghezza	UGR	Colore	Regolazione della luce	Codice prodotto
30 W	2400 lm	4000 K	1208 mm	≤ 19	farblos / eloxiert	regulierbar digital DALI + ON/OFF	1022.3755
30 W	2400 lm	3000 K	1208 mm	≤ 19	farblos / eloxiert	regulierbar digital DALI + ON/OFF	1022.3754
37 W	3000 lm	4000 K	1508 mm	≤ 19	farblos / eloxiert	regulierbar digital DALI + ON/OFF	1022.3757
37 W	3000 lm	3000 K	1508 mm	≤ 19	farblos / eloxiert	regulierbar digital DALI + ON/OFF	1022.3756
52 W	4200 lm	4000 K	2108 mm	≤ 19	farblos / eloxiert	regulierbar digital DALI + ON/OFF	1022.3759
52 W	4200 lm	3000 K	2108 mm	≤ 19	farblos / eloxiert	regulierbar digital DALI + ON/OFF	1022.3758



SET DI SOSPENSIONE PURELITE

Lunghezza 1500 mm, con fermacavo per arresto automatico, carico max. 20 kg, montaggio raccomandato: ogni 1,5 m

Note	Codice prodotto
2 fune d'acciaio, fissabili, con cavo di alimentazione da 2 m trasparente, con fermacavo	1022.7124
1 funa d'acciaio, fissabili, spostabile a scorrimento	1022.0221

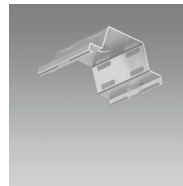

MOLLA DI FISSAGGIO PURELITE

in acciaio per molle, per il fissaggio del profilo portante al soffitto, per compensare eventuali irregolarità, come segnaposto per passaggio cavi, Consigliato: ogni 1,5 m

Note	Codice prodotto
	1022.7195

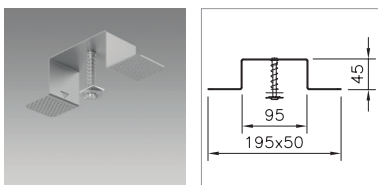

SET DI FISSAGGIO PURELITE

per il montaggio di profili portanti senza bordo di copertura, per controsoffitti da 1 – 30 mm, Consigliato: ogni 1,5 m

Note	Codice prodotto
	1022.7191

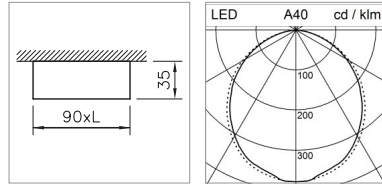

APPARECCHIO A PARETE/PLAFONE PURELITE D LED

Potenza del sistema	Flusso luminoso apparecchio	Temperatura del colore	Lunghezza	Colore	Regolazione della luce	Codice prodotto
18 W	1880 lm	4000 K	758 mm	incoloro / anodizzato	regolabile digitale DALI + ON/OFF	1022.3745
18 W	1880 lm	3000 K	758 mm	incoloro / anodizzato	regolabile digitale DALI + ON/OFF	1022.3744
17 W	1680 lm	4000 K	1208 mm	incoloro / anodizzato	regolabile digitale DALI + ON/OFF	1022.1526
17 W	1680 lm	3000 K	1208 mm	incoloro / anodizzato	regolabile digitale DALI + ON/OFF	1022.1522
30 W	3000 lm	4000 K	1208 mm	incoloro / anodizzato	regolabile digitale DALI + ON/OFF	1022.3747
30 W	3000 lm	3000 K	1208 mm	incoloro / anodizzato	regolabile digitale DALI + ON/OFF	1022.3746
21 W	2100 lm	4000 K	1508 mm	incoloro / anodizzato	regolabile digitale DALI + ON/OFF	1022.1527
21 W	2100 lm	3000 K	1508 mm	incoloro / anodizzato	regolabile digitale DALI + ON/OFF	1022.1523
37 W	3750 lm	4000 K	1508 mm	incoloro / anodizzato	regolabile digitale DALI + ON/OFF	1022.3749
37 W	3750 lm	3000 K	1508 mm	incoloro / anodizzato	regolabile digitale DALI + ON/OFF	1022.3748
29 W	2940 lm	4000 K	2108 mm	incoloro / anodizzato	regolabile digitale DALI + ON/OFF	1022.1675
29 W	2940 lm	3000 K	2108 mm	incoloro / anodizzato	regolabile digitale DALI + ON/OFF	1022.1674
52 W	5250 lm	4000 K	2108 mm	incoloro / anodizzato	regolabile digitale DALI + ON/OFF	1022.3751
52 W	5250 lm	3000 K	2108 mm	incoloro / anodizzato	regolabile digitale DALI + ON/OFF	1022.3750



SET DI SOSPENSIONE PURELITE

Lunghezza 1500 mm, con fermacavo per arresto automatico, carico max. 20 kg, montaggio raccomandato: ogni 1,5 m

Note	Codice prodotto
2 fune d'acciaio, fissabili, con cavo di alimentazione da 2 m trasparente, con fermacavo	1022.7124
1 funa d'acciaio, fissabili, spostabile a scorrimento	1022.0221

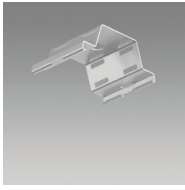

MOLLA DI FISSAGGIO PURELITE

in acciaio per molle, per il fissaggio del profilo portante al soffitto, per compensare eventuali irregolarità, come segnaposto per passaggio cavi, Consigliato: ogni 1,5 m

Note	Codice prodotto
	1022.7195

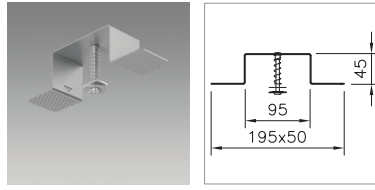

SET DI FISSAGGIO PURELITE

per il montaggio di profili portanti senza bordo di copertura, per controsoffitti da 1 – 30 mm, Consigliato: ogni 1,5 m

Note	Codice prodotto
	1022.7191

PANORAMICA DEL SISTEMA PURELITE D LED.

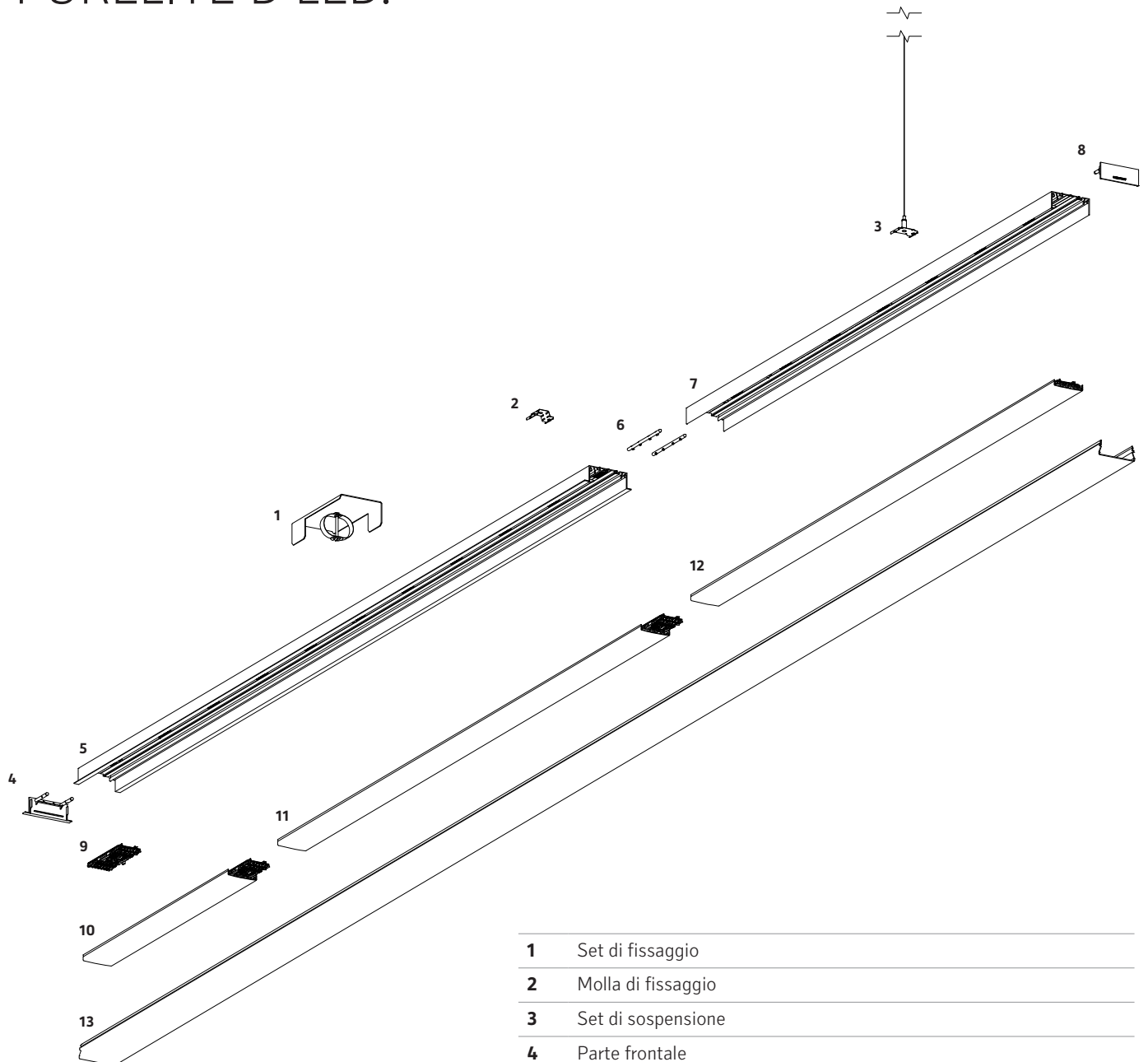

1	Set di fissaggio
2	Molla di fissaggio
3	Set di sospensione
4	Parte frontale
5	Profilo di supporto per sistemi lineari
6	Set raccordo del profilo
7	Profilo di supporto per sistemi lineari
8	Parte frontale
9	Set d'alimentazione
10	Apparecchio lineare per sistema (Modulo di avvio/intermedio – Slave)
11	Apparecchio lineare per sistema (Modulo di intermedio – Master)
12	Apparecchio lineare per sistema (Modulo terminale – Master)
13	Diffusore* per versione a incasso o a parete/plafone

* anche con ottica microprismatica

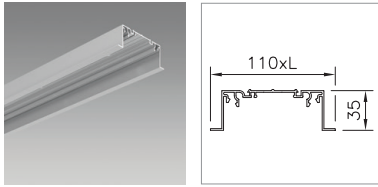

PROFILO DI SUPPORTO PER SISTEMI LINEARI PURELITE D LED CON CORNICE

Note	Lunghezza	Colore	Codice prodotto
	2103 mm	incolore / anodizzato	1022.1443
	4203 mm	incolore / anodizzato	1022.1445

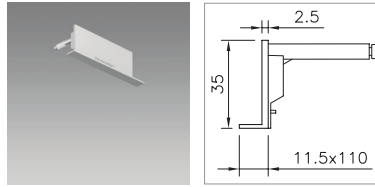

PARTE FRONTALE PURELITE D LED CON CORNICE

per profilo di supporto, 1 pezzo, spessore 2,5 mm, materia sintetica argento metallizzato, viti non visibili

Note	Codice prodotto
	1022.0261

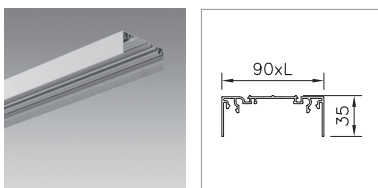

PROFILO DI SUPPORTO PER SISTEMI LINEARI PURELITE D LED SENZA CORNICE

Note	Lunghezza	Colore	Codice prodotto
	2103 mm	incolore / anodizzato	1022.1430
	4203 mm	incolore / anodizzato	1022.1432

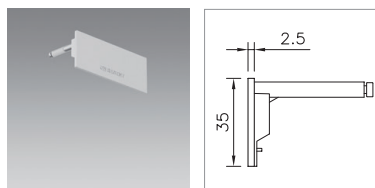

PARTE FRONTALE PURELITE D LED SENZA CORNICE

per profilo di supporto, 1 pezzo, spessore 2,5 mm, materia sintetica argento metallizzato, viti non visibili

Note	Codice prodotto
	1022.0260

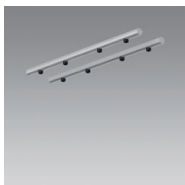

SET RACCORDO DEL PROFILO PURLITE

per tutti i profili di supporto Purlite

Note	Codice prodotto
	1022.0258

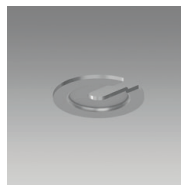

SET DI RONDELLA PER DADO CILINDRICO PURLITE

per il montaggio del profilo portante, Consigliato: ogni 1,5 m

Note	Codice prodotto
promatizzato, 2 pezzi	1001.1223
promatizzato, 5 pezzi	1023.1742

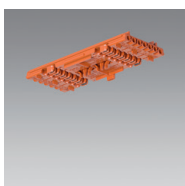

SET D'ALIMENTAZIONE PURLITE

è necessario 1 pz. per linea di luce, montaggio all'inizio della linea, fissare set d'alimentazione al profilo di supporto, a filo sul lato anteriore

Note	Codice prodotto
	1022.5928

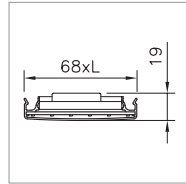
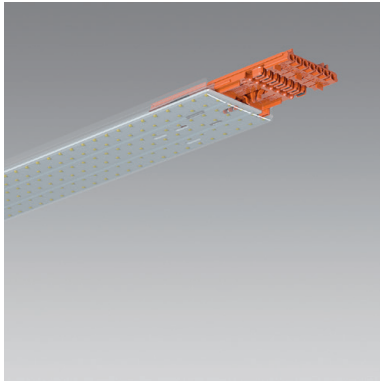

APPARECCHIO LINEARE PURELITE LED

MODULO DI AVVIO/INTERMEDIO

Slave, senza reattore, è necessario 1 pz. per linea di luce, montaggio all'inizio della linea, incl. connettore premontato per il modulo successivo, deve essere collegato con Master, possibilità di utilizzo alternato a modulo intermedio (Master)

Temperatura del colore	Lunghezza	Note	Regolazione della luce	Codice prodotto
4000 K	600 mm	HE (+8 W) o HPE (+14 W) come Master	regolabile digitale DALI + ON/OFF	1022.1510
3000 K	600 mm	HE (+8 W) o HPE (+14 W) come Master	regolabile digitale DALI + ON/OFF	1022.1509

Flusso luminoso dell'apparecchio a seconda dell'ottica scelta.

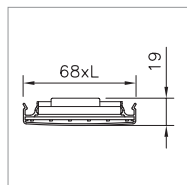
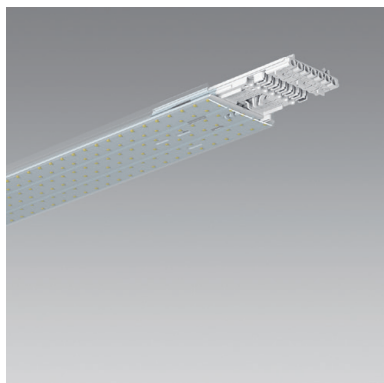

APPARECCHIO LINEARE PURELITE LED

MODULO INTERMEDIO

Master, con reattore, utilizzo dopo modulo di avvio/intermedio, incl. connettore premontato per il modulo successivo, possibilità di utilizzo alternato a modulo di avvio/intermedio, l'alimentazione e l'introduzione dei cavi è possibile sulla prima metà di questo apparecchio lineare, si raccomanda tuttavia l'alimentazione sul modulo di avvio

Potenza del sistema	Temperatura del colore	Lunghezza	Note	Regolazione della luce	Codice prodotto
11 W	4000 K	750 mm	HE	regolabile digitale DALI + ON/OFF	1022.1505
11 W	3000 K	750 mm	HE	regolabile digitale DALI + ON/OFF	1022.1501
18 W	4000 K	750 mm	HPE	regolabile digitale DALI + ON/OFF	1022.3785
18 W	3000 K	750 mm	HPE	regolabile digitale DALI + ON/OFF	1022.3784
17 W	4000 K	1200 mm	HE	regolabile digitale DALI + ON/OFF	1022.1506
17 W	3000 K	1200 mm	HE	regolabile digitale DALI + ON/OFF	1022.1502
30 W	4000 K	1200 mm	HPE	regolabile digitale DALI + ON/OFF	1022.3787
30 W	3000 K	1200 mm	HPE	regolabile digitale DALI + ON/OFF	1022.3786
19 W	4000 K	1350 mm	HE	regolabile digitale DALI + ON/OFF	1022.1507
19 W	3000 K	1350 mm	HE	regolabile digitale DALI + ON/OFF	1022.1503
34 W	4000 K	1350 mm	HPE	regolabile digitale DALI + ON/OFF	1022.3789
34 W	3000 K	1350 mm	HPE	regolabile digitale DALI + ON/OFF	1022.3788
21 W	4000 K	1500 mm	HE	regolabile digitale DALI + ON/OFF	1022.1508
21 W	3000 K	1500 mm	HE	regolabile digitale DALI + ON/OFF	1022.1504
37 W	4000 K	1500 mm	HPE	regolabile digitale DALI + ON/OFF	1022.3791
37 W	3000 K	1500 mm	HPE	regolabile digitale DALI + ON/OFF	1022.3790

Flusso luminoso dell'apparecchio a seconda dell'ottica scelta.

Gli apparecchi lineari dello stesso tipo forniscono la stessa impressione di luminosità indipendentemente dalla lunghezza. Pertanto è opportuno combinare solo apparecchi lineari dello stesso tipo, vale a dire solo xHE o solo HE o solo HPE.

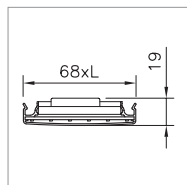
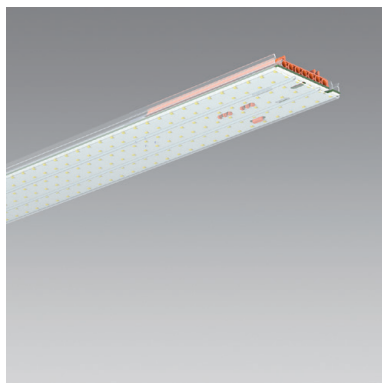

APPARECCHIO LINEARE PURELITE LED

MODULO TERMINALE

Master, con reattore, è necessario 1 pz. per linea di luce, montaggio alla fine della linea, utilizzo dopo un modulo di avvio/intermedio (Slave) o un modulo intermedio (Master)

Potenza del sistema	Temperatura del colore	Lunghezza	Note	Regolazione della luce	Codice prodotto
11 W	4000 K	750 mm	HE	regolabile digitale DALI + ON/OFF	1022.1490
11 W	3000 K	750 mm	HE	regolabile digitale DALI + ON/OFF	1022.1487
18 W	4000 K	750 mm	HPE	regolabile digitale DALI + ON/OFF	1022.3778
18 W	3000 K	750 mm	HPE	regolabile digitale DALI + ON/OFF	1022.3777
17 W	4000 K	1200 mm	HE	regolabile digitale DALI + ON/OFF	1022.1491
17 W	3000 K	1200 mm	HE	regolabile digitale DALI + ON/OFF	1022.1488
30 W	4000 K	1200 mm	HPE	regolabile digitale DALI + ON/OFF	1022.3781
30 W	3000 K	1200 mm	HPE	regolabile digitale DALI + ON/OFF	1022.3779
21 W	4000 K	1500 mm	HE	regolabile digitale DALI + ON/OFF	1022.1492
21 W	3000 K	1500 mm	HE	regolabile digitale DALI + ON/OFF	1022.1489
37 W	4000 K	1500 mm	HPE	regolabile digitale DALI + ON/OFF	1022.3783
37 W	3000 K	1500 mm	HPE	regolabile digitale DALI + ON/OFF	1022.3782

Flusso luminoso dell'apparecchio a seconda dell'ottica scelta.

Gli apparecchi lineari dello stesso tipo forniscono la stessa impressione di luminosità indipendentemente dalla lunghezza. Pertanto è opportuno combinare solo apparecchi lineari dello stesso tipo, vale a dire solo xHE o solo HE o solo HPE.

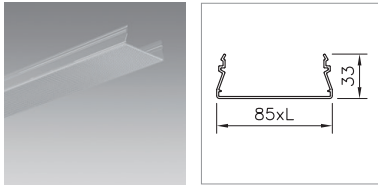

DIFFUSORE PURELITE D C-LED

OTTICA MICROPRISMATICA ADATTA PER UFFICI

chiaro, Polymethylmethacrylat (PMMA), UGR ≤ 19, struttura a tre strati

Note	Lunghezza	Codice prodotto
	2099 mm	1022.0255
	4196 mm	1022.0256

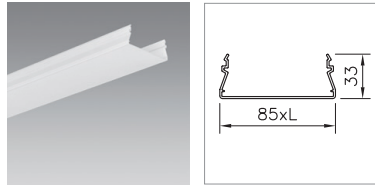

DIFFUSORE PURELITE D LED

opale, Polymethylmethacrylat (PMMA)

Note	Lunghezza	Codice prodotto
	2099 mm	1022.0250
	4196 mm	1022.0251



SET DI SOSPENSIONE PURELITE

Lunghezza 1500 mm, con fermacavo per arresto automatico, carico max. 20 kg, montaggio raccomandato: ogni 1,5 m

Note	Codice prodotto
2 fune d'acciaio, fissabili, con cavo di alimentazione da 2 m trasparente, con fermacavo	1022.7124
1 funa d'acciaio, fissabili, spostabile a scorrimento	1022.0221

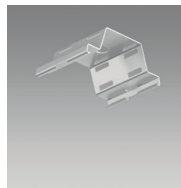

MOLLA DI FISSAGGIO PURELITE

in acciaio per molle, per il fissaggio del profilo portante al soffitto, per compensare eventuali irregolarità, come segnaposto per passaggio cavi, Consigliato: ogni 1,5 m

Note	Codice prodotto
	1022.7195

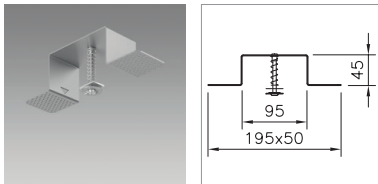

SET DI FISSAGGIO PURELITE

per il montaggio di profili portanti senza bordo di copertura, per controsoffitti da 1 – 30 mm, Consigliato: ogni 1,5 m

Note	Codice prodotto
	1022.7191

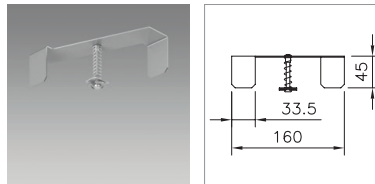

SET DI FISSAGGIO PURELITE

per il montaggio di profili portanti con bordo di copertura, per controsoffitti da 1 – 30 mm, Consigliato: ogni 1,5 m

Note	Codice prodotto
	1022.7192



STRUMENTO DI SMONTAGGIO PURELITE

Attrezzo per lo smontaggio dell'apparecchio lineare dal profilo portante

Note	Codice prodotto
	1022.8951

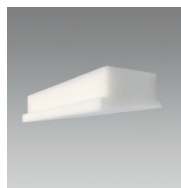

DISPOSITIVO DI SUPPORTO PURELITE D LED

per polietilene espanso

Note	Codice prodotto
	2001.5241