

**Grösstmögliche  
Planungsfreiheit.  
Weil super flach.**

## Purelite D LED

Die neue Generation von Lichtlinien: planungs- und montagefreundlich dank extraflacher Konstruktion mit nur 35 mm Höhe inkl. Betriebsgerät. Dies erleichtert die Integration in die Architektur enorm, sowohl beim Anbau wie auch beim Einbau. Die bürotaugliche Lichtlinie bietet 2400 lm pro 1,2 m.

Das hoch innovative Stecksystem enthält schon die kabellose Durchgangsverdrahtung. Die Purelite D LED garantiert eine bürotaugliche, extraflache, schattenfreie wie auch lückenlose Lichtlinie.

### FEATURES

Vereinfachte Integration dank extraflacher Konstruktion von nur 35 mm inkl. Betriebsgerät

Schattenfreie Lichtlinie und zeitloses Design

Bürotaugliche mikroprismatische Optik mit  $UGR \leq 19$  bei 2400 lm/1,2 m, bei opalem Diffusor 3000 lm/1,2 m

LED-Clip-Lichtleiste mit in der Platine integrierter Durchgangsverdrahtung für schnelle Montage

Das Lichtlinien-System bietet ab 2250 mm die Möglichkeit, aus den verfügbaren Systemelementen weitere Längen in Schritten von 150 mm zu kombinieren

### TECHNISCHE DATEN

alle Angaben beziehen sich auf 1,2 m Länge

Höhe x Breite	35 x 90 mm
Systemleistung	18 W – 52 W
Leuchtenlichtstrom	1680 lm – 5250 lm
Farbtemperatur	3000 K, 4000 K
Farbwiedergabeindex (Ra)	$\geq 80$
Farbkonsistenz	SDCM 3
UGR	$\leq 19$ mit CLD-Optik
Lmax	$\leq 3000$ cd/m <sup>2</sup> mit CLD-Optik
Lebensdauer	L80 (B10) 50'000 h
Schutzklasse	I
Schutzart	IP20

### SPEZIFIKATIONEN

Erhältlich als Lichtkanalsystem, Deckeneinbauleuchte, Decken- und Wandanbauleuchte oder zum Abpendeln

Tragprofil aus Aluminium farblos eloxiert

LED-Lichtleiste vor Ort austauschbar

Direktstrahlend (rundumstrahlende Variante mit Deckenaufhellung erhältlich – Purelite LED)

Mikroprismatische CLD-Optik und opaler Diffusor aus hochwertigem Kunststoff

regulierbar digital DALI + ON/OFF

### ANWENDUNGSFELDER

**Office & Education:** Grossraumbüros, Einzelbüros, Schulzimmer, Sitzungsräume, Eingangsbereiche, Verkehrszonen

**Retail & Hospitality:** Verkehrszonen

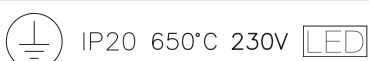

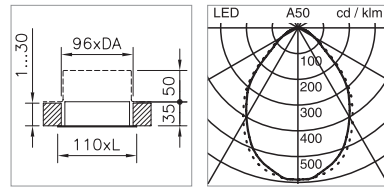

### DECKENEINBAULEUCHE PURELITE D C-LED

Systemleistung	Leuchtenlichtstrom	Farbtemperatur	Länge	UGR	Farbe	Lichtsteuerung	Bestell-Nummer
30 W	2400 lm	4000 K	1226 mm	≤ 19	farblos / eloxiert	regulierbar digital DALI + ON/OFF	1022.3722
30 W	2400 lm	3000 K	1226 mm	≤ 19	farblos / eloxiert	regulierbar digital DALI + ON/OFF	1022.3721
37 W	3000 lm	4000 K	1526 mm	≤ 19	farblos / eloxiert	regulierbar digital DALI + ON/OFF	1022.3724
37 W	3000 lm	3000 K	1526 mm	≤ 19	farblos / eloxiert	regulierbar digital DALI + ON/OFF	1022.3723
52 W	4200 lm	4000 K	2126 mm	≤ 19	farblos / eloxiert	regulierbar digital DALI + ON/OFF	1022.3726
52 W	4200 lm	3000 K	2126 mm	≤ 19	farblos / eloxiert	regulierbar digital DALI + ON/OFF	1022.3725

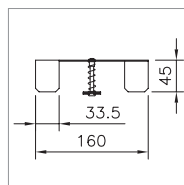

### BEFESTIGUNGS-SET PURELITE D LED

für die Montage von Tragprofilen mit Abdeckrand,  
für Hohldecken von 1 – 30 mm, Empfehlung: alle 1,5 m

Hinweis	Bestell-Nummer
	1022.7192

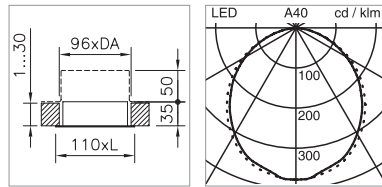
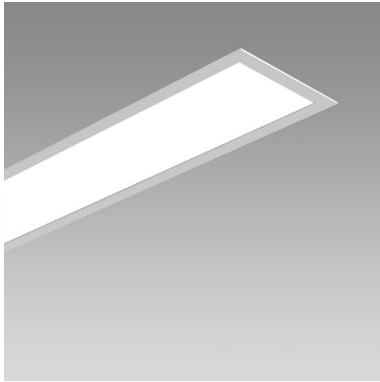

### DECKENEINBAULEUCHE PURELITE D LED

Systemleistung	Leuchtenlichtstrom	Farbtemperatur	Länge	Farbe	Lichtsteuerung	Bestell-Nummer
18 W	1880 lm	4000 K	776 mm	farblos / eloxiert	regulierbar digital DALI + ON/OFF	1022.3711
18 W	1880 lm	3000 K	776 mm	farblos / eloxiert	regulierbar digital DALI + ON/OFF	1022.3710
17 W	1680 lm	4000 K	1226 mm	farblos / eloxiert	regulierbar digital DALI + ON/OFF	1022.1574
17 W	1680 lm	3000 K	1226 mm	farblos / eloxiert	regulierbar digital DALI + ON/OFF	1022.1570
30 W	3000 lm	4000 K	1226 mm	farblos / eloxiert	regulierbar digital DALI + ON/OFF	1022.3713
30 W	3000 lm	3000 K	1226 mm	farblos / eloxiert	regulierbar digital DALI + ON/OFF	1022.3712
21 W	2100 lm	4000 K	1526 mm	farblos / eloxiert	regulierbar digital DALI + ON/OFF	1022.1575
21 W	2100 lm	3000 K	1526 mm	farblos / eloxiert	regulierbar digital DALI + ON/OFF	1022.1571
37 W	3750 lm	4000 K	1526 mm	farblos / eloxiert	regulierbar digital DALI + ON/OFF	1022.3715
37 W	3750 lm	3000 K	1526 mm	farblos / eloxiert	regulierbar digital DALI + ON/OFF	1022.3714
29 W	2940 lm	4000 K	2126 mm	farblos / eloxiert	regulierbar digital DALI + ON/OFF	1022.1686
29 W	2940 lm	3000 K	2126 mm	farblos / eloxiert	regulierbar digital DALI + ON/OFF	1022.1687
52 W	5250 lm	4000 K	2126 mm	farblos / eloxiert	regulierbar digital DALI + ON/OFF	1022.3717
52 W	5250 lm	3000 K	2126 mm	farblos / eloxiert	regulierbar digital DALI + ON/OFF	1022.3716

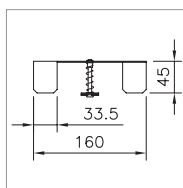

### BEFESTIGUNGS-SET PURELITE D LED

für die Montage von Tragprofilen mit Abdeckrand,  
für Hohldecken von 1 – 30 mm, Empfehlung: alle 1,5 m

Hinweis	Bestell-Nummer
	1022.7192

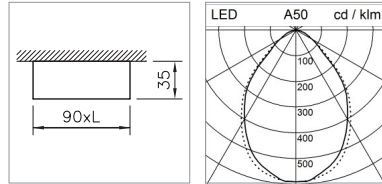

**DECKEN- UND WANDANBAULEUCHE PURLITE D C-LED**  
BÜROTAUGLICHE MIKROPRISMATISCHE OPTIK

Systemleistung	Leuchtenlichtstrom	Farbtemperatur	Länge	UGR	Farbe	Lichtsteuerung	Bestell-Nummer
30 W	2400 lm	4000 K	1208 mm	≤ 19	farblos / eloxiert	regulierbar digital DALI + ON/OFF	1022.3755
30 W	2400 lm	3000 K	1208 mm	≤ 19	farblos / eloxiert	regulierbar digital DALI + ON/OFF	1022.3754
37 W	3000 lm	4000 K	1508 mm	≤ 19	farblos / eloxiert	regulierbar digital DALI + ON/OFF	1022.3757
37 W	3000 lm	3000 K	1508 mm	≤ 19	farblos / eloxiert	regulierbar digital DALI + ON/OFF	1022.3756
52 W	4200 lm	4000 K	2108 mm	≤ 19	farblos / eloxiert	regulierbar digital DALI + ON/OFF	1022.3759
52 W	4200 lm	3000 K	2108 mm	≤ 19	farblos / eloxiert	regulierbar digital DALI + ON/OFF	1022.3758



**AUFHÄNGUNGS-SET PURLITE**

Länge 1500 mm, mit Drahtseilhalter für selbsttätige Arretierung, Belastbarkeit max. 20 kg, Montage-Empfehlung: alle 1,5 m

Hinweis	Bestell-Nummer
2 Drahtseile, clipsbar, mit 2 m Einspeisungskabel, transparent, mit Zugentlastung	1022.7124
1 Drahtseil, clipsbar, verschiebbar	1022.0221

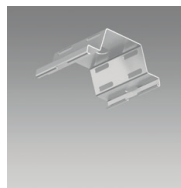

**BEFESTIGUNGSFEDER PURLITE**

aus Federstahl, zur Befestigung des Tragprofils an der Decke, zum Ausgleich von Unebenheiten, als Platzhalter für Kabelführung, Empfehlung: alle 1,5 m

Hinweis	Bestell-Nummer
	1022.7195

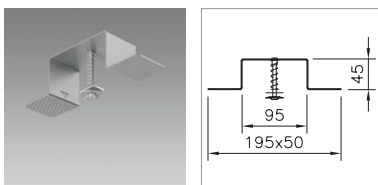

**BEFESTIGUNGS-SET PURLITE**

für die Montage von Tragprofilen ohne Abdeckrand, für Hohldecken von 1 – 30 mm, Empfehlung: alle 1,5 m

Hinweis	Bestell-Nummer
	1022.7191

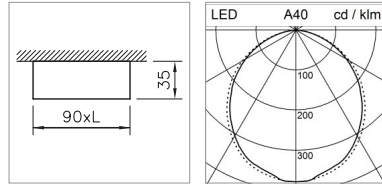

### DECKEN- UND WANDANBAULEUCHE PURELITE D LED

Systemleistung	Leuchtenlichtstrom	Farbtemperatur	Länge	Farbe	Lichtsteuerung	Bestell-Nummer
18 W	1880 lm	4000 K	758 mm	farblos / eloxiert	regulierbar digital DALI + ON/OFF	1022.3745
18 W	1880 lm	3000 K	758 mm	farblos / eloxiert	regulierbar digital DALI + ON/OFF	1022.3744
17 W	1680 lm	4000 K	1208 mm	farblos / eloxiert	regulierbar digital DALI + ON/OFF	1022.1526
17 W	1680 lm	3000 K	1208 mm	farblos / eloxiert	regulierbar digital DALI + ON/OFF	1022.1522
30 W	3000 lm	4000 K	1208 mm	farblos / eloxiert	regulierbar digital DALI + ON/OFF	1022.3747
30 W	3000 lm	3000 K	1208 mm	farblos / eloxiert	regulierbar digital DALI + ON/OFF	1022.3746
21 W	2100 lm	4000 K	1508 mm	farblos / eloxiert	regulierbar digital DALI + ON/OFF	1022.1527
21 W	2100 lm	3000 K	1508 mm	farblos / eloxiert	regulierbar digital DALI + ON/OFF	1022.1523
37 W	3750 lm	4000 K	1508 mm	farblos / eloxiert	regulierbar digital DALI + ON/OFF	1022.3749
37 W	3750 lm	3000 K	1508 mm	farblos / eloxiert	regulierbar digital DALI + ON/OFF	1022.3748
29 W	2940 lm	4000 K	2108 mm	farblos / eloxiert	regulierbar digital DALI + ON/OFF	1022.1675
29 W	2940 lm	3000 K	2108 mm	farblos / eloxiert	regulierbar digital DALI + ON/OFF	1022.1674
52 W	5250 lm	4000 K	2108 mm	farblos / eloxiert	regulierbar digital DALI + ON/OFF	1022.3751
52 W	5250 lm	3000 K	2108 mm	farblos / eloxiert	regulierbar digital DALI + ON/OFF	1022.3750



### AUFHÄNGUNGS-SET PURELITE

Länge 1500 mm, mit Drahtseilhalter für selbsttätige Arretierung,  
Belastbarkeit max. 20 kg, Montage-Empfehlung: alle 1,5 m

Hinweis	Bestell-Nummer
2 Drahtseile, clipsbar, mit 2 m Einspeisungskabel, transparent, mit Zugentlastung	1022.7124
1 Drahtseil, clipsbar, verschiebbar	1022.0221

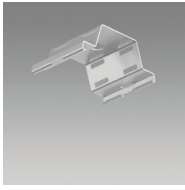

### BEFESTIGUNGSFEDER PURELITE

aus Federstahl, zur Befestigung des Tragprofils an der Decke, zum Ausgleich von Unebenheiten, als Platzhalter für Kabelführung, Empfehlung: alle 1,5 m

Hinweis	Bestell-Nummer
	1022.7195

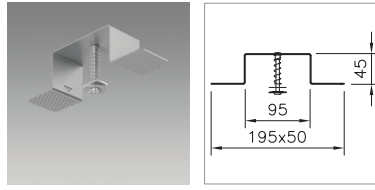

### BEFESTIGUNGS-SET PURELITE

für die Montage von Tragprofilen ohne Abdeckrand, für Hohldecken von 1 – 30 mm, Empfehlung: alle 1,5 m

Hinweis	Bestell-Nummer
	1022.7191

# SYSTEMÜBERSICHT PURELITE D LED.

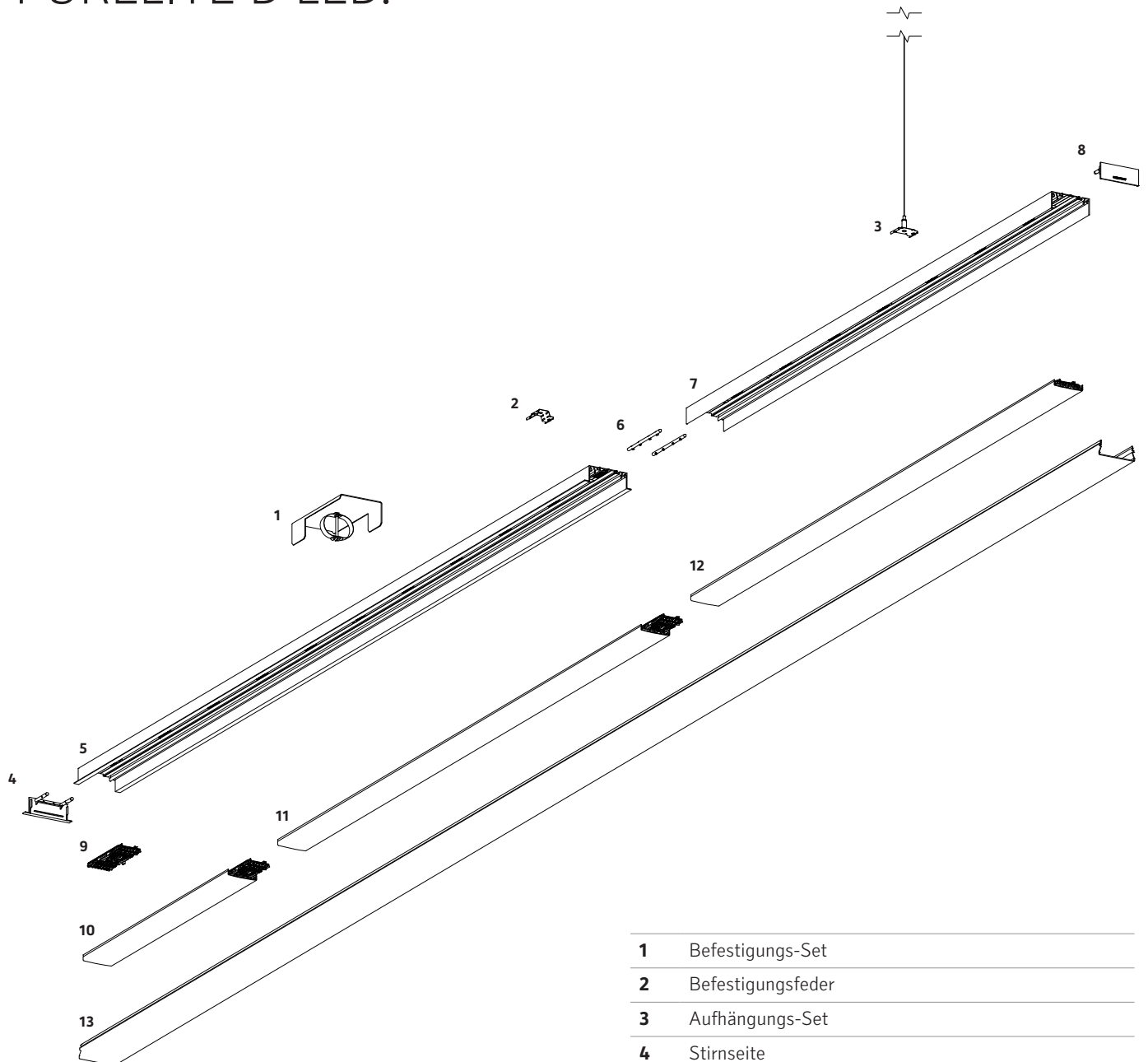

1	Befestigungs-Set
2	Befestigungsfeder
3	Aufhängungs-Set
4	Stirnseite
5	Tragprofil für Lichtkanalsystem mit Abdeckrand
6	Profilverbinder-Set
7	Tragprofil für Lichtkanalsystem
8	Stirnseite
9	Einspeise-Set
10	System-Lichtleiste (Start-/Zwischenmodul – Slave)
11	System-Lichtleiste (Zwischenmodul – Master)
12	System-Lichtleiste (Endmodul – Master)
13	Diffusor* für Ein- und Anbauversion

\* auch mit mikrop Prismatischer Optik

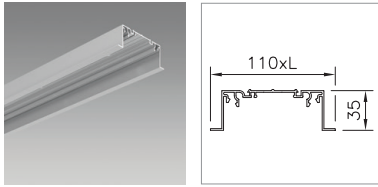

**TRAGPROFIL FÜR LICHTKANALSYSTEME PURELITE D LED  
MIT ABDECKRAND**

Hinweis	Länge	Farbe	Bestell-Nummer
	2103 mm	farblos / eloxiert	1022.1443
	4203 mm	farblos / eloxiert	1022.1445

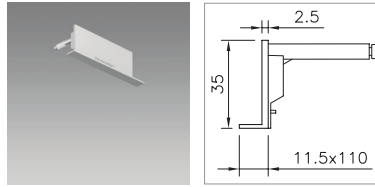

**STIRNSEITE PURELITE D LED  
MIT ABDECKRAND**

für Tragprofil, 1 Stück, Stärke 2,5 mm, Kunststoff silber metallic, keine sichtbaren Schrauben

Hinweis	Bestell-Nummer
	1022.0261

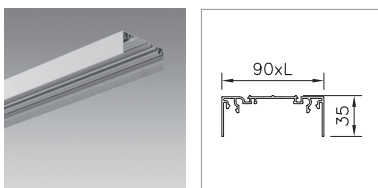

**TRAGPROFIL FÜR LICHTKANALSYSTEME PURELITE D LED  
OHNE ABDECKRAND**

Hinweis	Länge	Farbe	Bestell-Nummer
	2103 mm	farblos / eloxiert	1022.1430
	4203 mm	farblos / eloxiert	1022.1432

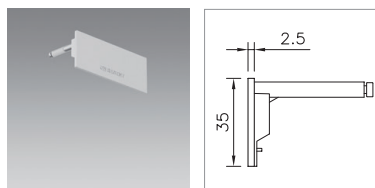

**STIRNSEITE PURELITE D LED  
OHNE ABDECKRAND**

für Tragprofil, 1 Stück, Stärke 2,5 mm, Kunststoff silber metallic, keine sichtbaren Schrauben

Hinweis	Bestell-Nummer
	1022.0260

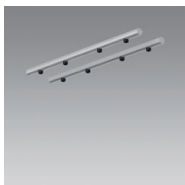

**PROFILVERBINDER-SET PURELITE**

für alle Purelite-Tragprofile

Hinweis	Bestell-Nummer
	1022.0258

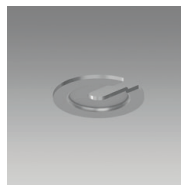

**SCHLITZSCHEIBEN-SET PURELITE**

für die Montage von Tragprofilen, Empfehlung: alle 1,5 m

Hinweis	Bestell-Nummer
promatverzinkt, 2 Stück	1001.1223
promatverzinkt, 5 Stück	1023.1742

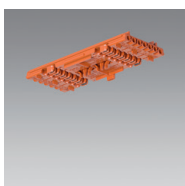

**EINSPEISE-SET PURELITE**

1 Stück pro Lichtlinie erforderlich, Montage am Start der Linie, Einspeise-Set auf das Tragprofil clippen, bündig an die Stirnseite

Hinweis	Bestell-Nummer
	1022.5928



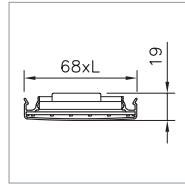
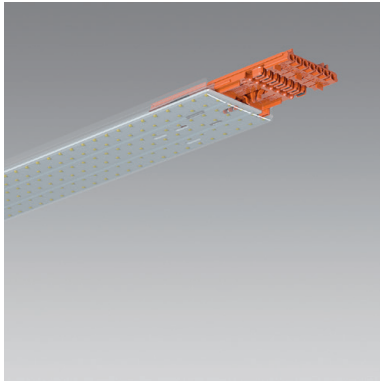

### SYSTEM-LICHTLEISTE PURELITE LED

#### START-/ZWISCHENMODUL

Slave, ohne Betriebsgerät, 1 Stück pro Linie erforderlich, Montage am Start der Linie, inkl. vormontiertem Konnektor zum nächsten Modul, muss mit Master verbunden werden, Verwendung im Wechsel mit Zwischemodul (Master) möglich

Farbtemperatur	Länge	Hinweis	Lichtsteuerung	Bestell-Nummer
4000 K	600 mm	HE (+8 W) o. HPE (+14 W) wie Master	regulierbar digital DALI + ON/OFF	1022.1510
3000 K	600 mm	HE (+8 W) o. HPE (+14 W) wie Master	regulierbar digital DALI + ON/OFF	1022.1509

Leuchtenlichtstrom hängt von der gewählten Optik ab.

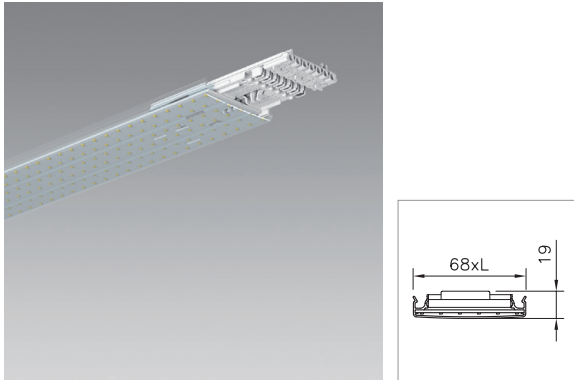

### SYSTEM-LICHTLEISTE PURELITE LED

#### ZWISCHENMODUL

Master, mit Betriebsgerät, Verwendung nach Start-/Zwischenmodul, inkl. vormontiertem Konnektor zum nächsten Modul, Verwendung im Wechsel mit Start-/Zwischenmodul möglich, Einspeisung und Kabeleinführung ist auf der ersten Hälfte dieser Lichtleiste möglich, empfohlen wird jedoch die Einspeisung auf dem Startmodul

Systemleistung	Farbtemperatur	Länge	Hinweis	Lichtsteuerung	Bestell-Nummer
11 W	4000 K	750 mm	HE	regulierbar digital DALI + ON/OFF	1022.1505
11 W	3000 K	750 mm	HE	regulierbar digital DALI + ON/OFF	1022.1501
18 W	4000 K	750 mm	HPE	regulierbar digital DALI + ON/OFF	1022.3785
18 W	3000 K	750 mm	HPE	regulierbar digital DALI + ON/OFF	1022.3784
17 W	4000 K	1200 mm	HE	regulierbar digital DALI + ON/OFF	1022.1506
17 W	3000 K	1200 mm	HE	regulierbar digital DALI + ON/OFF	1022.1502
30 W	4000 K	1200 mm	HPE	regulierbar digital DALI + ON/OFF	1022.3787
30 W	3000 K	1200 mm	HPE	regulierbar digital DALI + ON/OFF	1022.3786
19 W	4000 K	1350 mm	HE	regulierbar digital DALI + ON/OFF	1022.1507
19 W	3000 K	1350 mm	HE	regulierbar digital DALI + ON/OFF	1022.1503
34 W	4000 K	1350 mm	HPE	regulierbar digital DALI + ON/OFF	1022.3789
34 W	3000 K	1350 mm	HPE	regulierbar digital DALI + ON/OFF	1022.3788
21 W	4000 K	1500 mm	HE	regulierbar digital DALI + ON/OFF	1022.1508
21 W	3000 K	1500 mm	HE	regulierbar digital DALI + ON/OFF	1022.1504
37 W	4000 K	1500 mm	HPE	regulierbar digital DALI + ON/OFF	1022.3791
37 W	3000 K	1500 mm	HPE	regulierbar digital DALI + ON/OFF	1022.3790

Leuchtenlichtstrom hängt von der gewählten Optik ab.

Lichtleisten desselben Typs bieten unabhängig von ihrer Länge den gleichen Helligkeitseindruck. Daher sollten in einer Anlage nur Lichtleisten desselben Typs verwendet werden, also nur HE oder nur HPE.

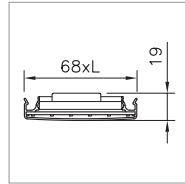
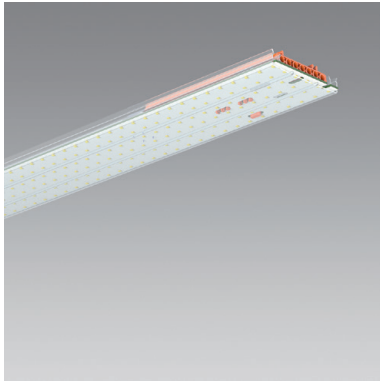

### SYSTEM-LICHTLEISTE PURELITE LED

#### ENDMODUL

Master, mit Betriebsgerät, 1 Stück pro Linie erforderlich, Montage am Ende der Linie, Verwendung nach einem Start-/Zwischenmodul (Slave) oder einem Zwischenmodul (Master)

Systemleistung	Farbtemperatur	Länge	Hinweis	Lichtsteuerung	Bestell-Nummer
11 W	4000 K	750 mm	HE	regulierbar digital DALI + ON/OFF	1022.1490
11 W	3000 K	750 mm	HE	regulierbar digital DALI + ON/OFF	1022.1487
18 W	4000 K	750 mm	HPE	regulierbar digital DALI + ON/OFF	1022.3778
18 W	3000 K	750 mm	HPE	regulierbar digital DALI + ON/OFF	1022.3777
17 W	4000 K	1200 mm	HE	regulierbar digital DALI + ON/OFF	1022.1491
17 W	3000 K	1200 mm	HE	regulierbar digital DALI + ON/OFF	1022.1488
30 W	4000 K	1200 mm	HPE	regulierbar digital DALI + ON/OFF	1022.3781
30 W	3000 K	1200 mm	HPE	regulierbar digital DALI + ON/OFF	1022.3779
21 W	4000 K	1500 mm	HE	regulierbar digital DALI + ON/OFF	1022.1492
21 W	3000 K	1500 mm	HE	regulierbar digital DALI + ON/OFF	1022.1489
37 W	4000 K	1500 mm	HPE	regulierbar digital DALI + ON/OFF	1022.3783
37 W	3000 K	1500 mm	HPE	regulierbar digital DALI + ON/OFF	1022.3782

Leuchtenlichtstrom hängt von der gewählten Optik ab.

Lichtleisten desselben Typs bieten unabhängig von ihrer Länge den gleichen Helligkeitseindruck.  
Daher sollten in einer Anlage nur Lichtleisten desselben Typs verwendet werden, also nur HE oder nur HPE.

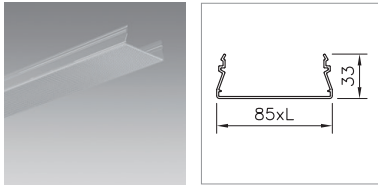

### DIFFUSOR PURLITE D C-LED

BÜROTAUGLICHE MIKROPRISMATISCHE OPTIK

klar, Polymethylmethacrylat (PMMA), UGR ≤ 19, dreischichtiger Aufbau

Hinweis	Länge	Bestell-Nummer
	2099 mm	1022.0255
	4196 mm	1022.0256

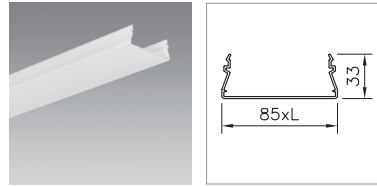

### DIFFUSOR PURLITE D LED

opal, Polymethylmethacrylat (PMMA)

Hinweis	Länge	Bestell-Nummer
	2099 mm	1022.0250
	4196 mm	1022.0251



### AUFHÄNGUNGS-SET PURLITE

Länge 1500 mm, mit Drahtseilhalter für selbsttätige Arretierung, Belastbarkeit max. 20 kg, Montage-Empfehlung: alle 1,5 m

Hinweis	Bestell-Nummer
2 Drahtseile, clipsbar, mit 2 m Einspeisungskabel, transparent, mit Zugentlastung	1022.7124
1 Drahtseil, clipsbar, verschiebbar	1022.0221

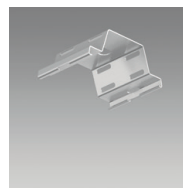

### BEFESTIGUNGSFEDER PURLITE

aus Federstahl, zur Befestigung des Tragprofils an der Decke, zum Ausgleich von Unebenheiten, als Platzhalter für Kabelführung, Empfehlung: alle 1,5 m

Hinweis	Bestell-Nummer
	1022.7195

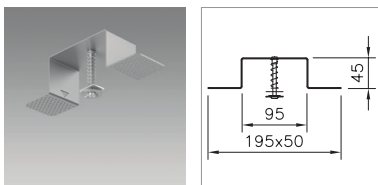

### BEFESTIGUNGS-SET PURLITE

für die Montage von Tragprofilen ohne Abdeckrand, für Hohldecken von 1 – 30 mm, Empfehlung: alle 1,5 m

Hinweis	Bestell-Nummer
	1022.7191

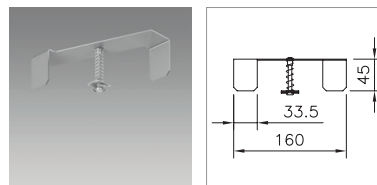

### BEFESTIGUNGS-SET PURLITE D LED

für die Montage von Tragprofilen mit Abdeckrand, für Hohldecken von 1 – 30 mm, Empfehlung: alle 1,5 m

Hinweis	Bestell-Nummer
	1022.7192



### DEMONTAGE-WERKZEUG PURLITE

Werkzeug für die Demontage der Lichtleiste aus dem Tragprofil

Hinweis	Bestell-Nummer
	1022.8951

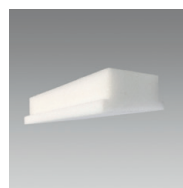

### ZUSCHNEIDEHILFE PURLITE D LED

aus Kunststoffschäum

Hinweis	Bestell-Nummer
	2001.5241