

VOI AVETE LE IDEE CHIARE. NOI ABBIAMO LA SOLUZIONE.

PER AUMENTARE ULTERIORMENTE LA VOSTRA FLESSIBILITÀ, PURELITE È DISPONIBILE SIA NELLA VERSIONE LINEA DI LUCE CON ILLUMINAZIONE A 360 GRADI SIA NELLA VERSIONE CON ILLUMINAZIONE DIRETTA. INOLTRE, PURELITE È DOTATO DI UN'OTTICA MICROPRISMATICA PER L'IMPIEGO NEGLI UFFICI, CONFORME ALLE NORME.

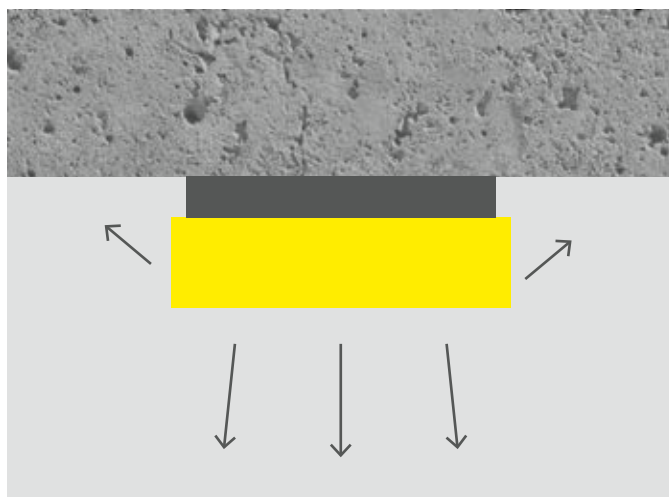

DIFFUSIONE A 360 GRADI

Nella versione con illuminazione a 360 gradi di Purelite LED, la percentuale di luce indiretta esalta la leggerezza della sua struttura estremamente piatta. Il leggero chiarore sul soffitto la fa, infatti, quasi apparire sospesa.

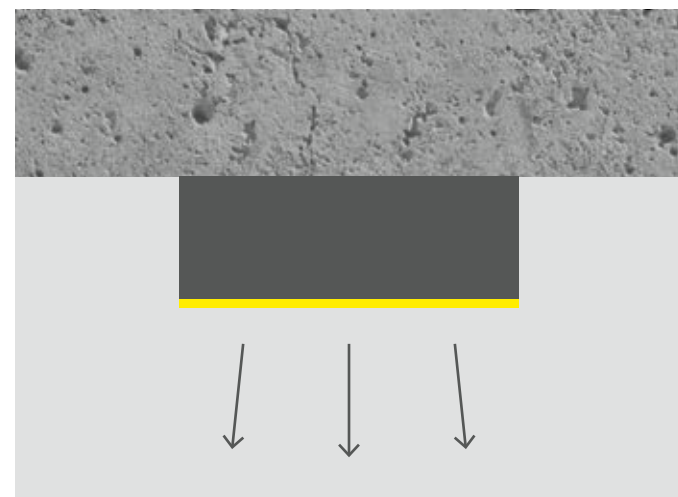

ILLUMINAZIONE DIRETTA

Quando si parla di luce diretta, Purelite D LED garantisce una luce direzionale perfetta. Il sottile alloggiamento fa risaltare la leggerezza e la preziosità della linea di luce.



LUCE ADATTA PER GLI UFFICI GRAZIE ALL'OTTICA C-LED

Linea di luce priva di ombre, omogenea, unita ad un design intramontabile; nella versione illuminazione a 360 gradi con illuminazione del soffitto o nella versione illuminazione diretta

Adatta per gli uffici fino a 3100 lm / 1,2 m (Purelite C-LED), fino a 2400 lm / 1,2 m (Purelite D C-LED)

L'ottica C-LED garantisce una progettazione conforme alle norme ai sensi di EN 12464-1

Limitazione dell'effetto abbagliante fino a $UGR \leq 19$, $L_{max} 3000 \text{ cd/m}^2$

GAMMA DI PURELITE

APPARECCHIO SINGOLO



PURELITE LED / PURELITE C-LED

DIFFUSIONE A 360 GRADI

Lunghezza: 781 mm, 1231 mm, 1531 mm, 2131 mm

Disponibile come plafoniera da incasso, apparecchio a parete/plafone oppure come sospensione

Riguarda entrambe le due versioni: diffusore opalizzato o adatto per gli uffici con ottica C-LED microprismatica

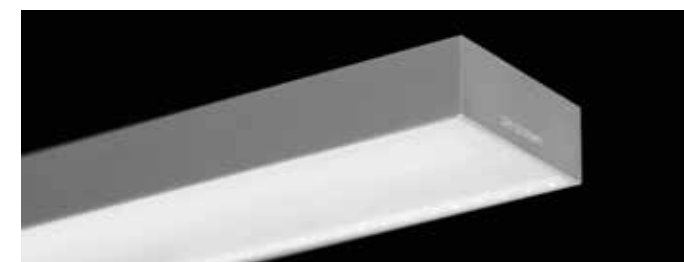

PURELITE D LED / PURELITE D C-LED

ILLUMINAZIONE DIRETTA

Lunghezza: 776 mm, 1226 mm, 1526 mm, 2126 mm

Disponibile come plafoniera da incasso con o senza cornice, apparecchio a parete/plafone oppure come sospensione

SISTEMA LINEARE

ACCESSORI DI MONTAGGIO DA ORDINARE SEPARATAMENTE

PROFILO DI SUPPORTO

- 1 per Purelite LED
- 2 per Purelite D LED con cornice
- 3 per Purelite D LED senza cornice

OPTIKEN

- 7 Diffusore* per versione a incasso e versione a parete/plafone Purelite D LED
- 8 Diffusore* per versione a incasso Purelite LED
- 9 Diffusore* per versione a parete/plafone Purelite LED
- 10 Diffusore* per versione a incasso con parte frontale Purelite LED
- 11 Diffusore* per versione a parete/plafone con parte frontale Purelite LED

*anche con ottica microprismatica

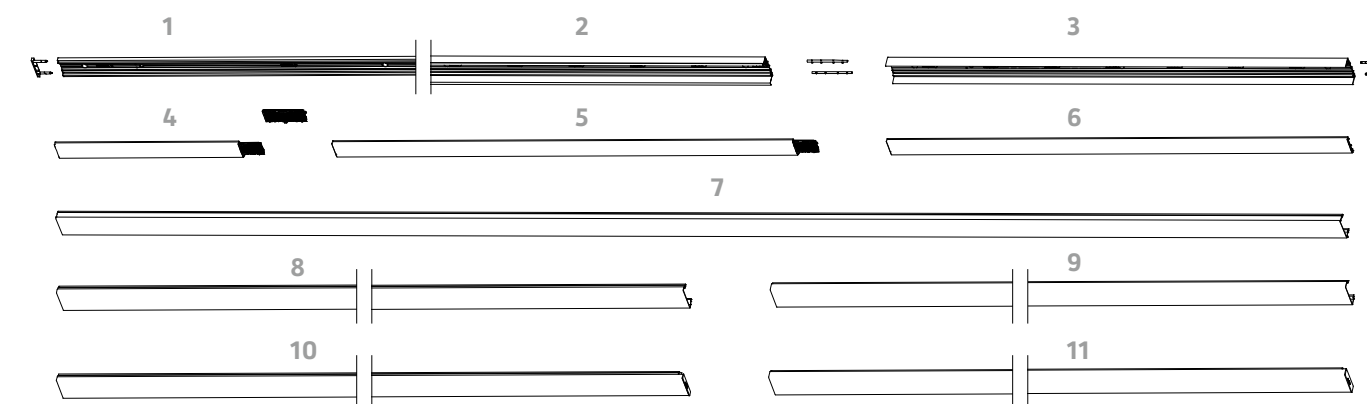

Maggiori informazioni sul sito www.regent.ch/purelite

Regent Beleuchtungskörper AG Dornacherstrasse 390 Postfach 139 CH-4018 Basel
T +41 61 335 51 11 F +41 61 335 52 01 info.bs@regent.ch www.regent.ch

Con riserva di modifiche tecniche.
Non viene assunta alcuna responsabilità
per eventuali errori di stampa.
Edizione 1, dicembre 2019



PURELITE

LA LINEA DI LUCE ESTREMA IN TUTTO.

PURELITE. ESTREMAMENTE PIATTA, PER RENDervi ANCORA PIÙ FLESSIBILI.

DURANTE LA PROGETTAZIONE, LA STRUTTURA ULTRAPIATTA DI PURELITE GARANTISCE LA PIÙ AMPIA LIBERTÀ DI AZIONE POSSIBILE, SENZA NECESSITÀ DI RICORRERE AD ALCUN COMPROMESSO DAL PUNTO DI VISTA ESTETICO E IN TERMINI DI QUALITÀ DELLA LUCE.

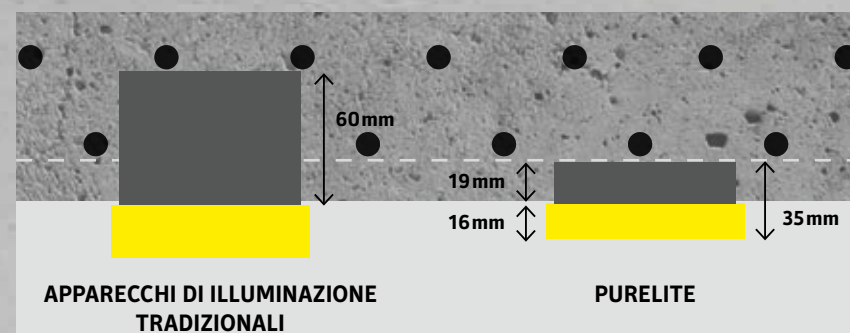

MASSIMA LIBERTÀ DI PROGETTAZIONE

Trasparenza nei costi e in termini di lavoro grazie alla semplicità della procedura a incasso

Nessun intervento nella statica grazie alla possibilità di incasso di Purelite LED al di sotto delle armature

Ideale per le ristrutturazioni poiché la versione a parete/plafone consente di ottenere una linea di luce piatta anche senza ricorrere all'utilizzo dell'incasso

Le diverse lunghezze degli apparecchi lineari consentono passi da 150 mm (da 2400 mm)

DESIGN

Struttura ultrapiatta di solo 35 mm, incl. alimentatore

Altezza visibile della variante ad incasso dopo il montaggio solo 16 mm

Illuminazione perfetta in tutte le direzioni con una percentuale di luce indiretta

LUCE DI PRIMA QUALITÀ

Rispetto alle altre linee di luce tradizionali, il numero di linee di luce utilizzate è stato notevolmente ridotto

Diffusore opalizzato o adatto per gli uffici con ottica C-LED microprismatica

Ottica C-LED con valore di UGR <19 e L_{max} 3000 cd/m²

Purelite C-LED fino a 3100 lm / 1,2 m
Purelite D C-LED fino a 2400 lm / 1,2 m

AMBITI DI APPLICAZIONE

Office & Education: uffici open space, uffici singoli, aule, sale riunioni, ingressi

Retail & Hospitality: zone di passaggio

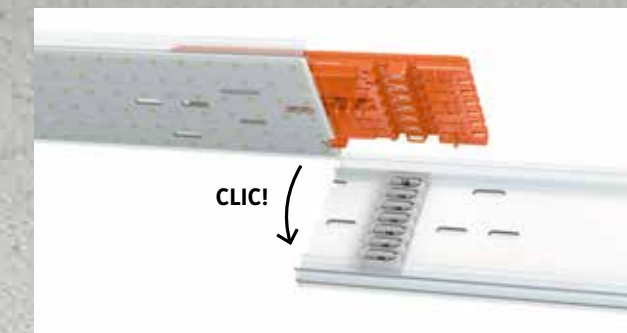

SEMPLICITÀ DI MONTAGGIO

Apparecchio lineare LED clip con cablaggio passante integrato

Profilo di supporto con elemento di innesto brevettato

Alimentazione possibile per ogni apparecchio lineare

Il diffusore come cornice permette di evitare molte fasi del processo di costruzione

UN APPARECCHIO, TANTI TIPI DI MONTAGGIO

PURELITE LED CON ILLUMINAZIONE A 360 GRADI

APPARECCHIO A INCASSO (CALCESTRUZZO)



con cornice

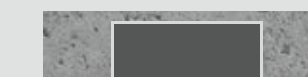

senza cornice

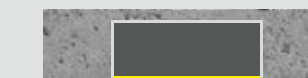

APPARECCHIO A INCASSO
(CONTROSOFFITTO)



con cornice



senza cornice



APPARECCHIO A PARETE/PLAFONE



MONTAGGIO A SOSPENSIONE



DATI TECNICI

Plafoniera da incasso, apparecchio a parete/plafone oppure a sospensione

Altezza x larghezza: 35 x 90 mm

Flusso luminoso apparecchio: 2080 lm – 5830 lm

Temperatura del colore: 3000 K, 4000 K

Resa cromatica (IRC): Ra ≥ 80

Limitazione dell'effetto abbagliante: C-LED fino a UGR ≤ 19

Densità luminosa: C-LED max. 3000 cd/m²

Mantenimento del flusso luminoso: L80 50'000 h

Regolabile digitale DALI + ON/OFF

ACCESSORI DI MONTAGGIO

Set di fissaggio, molla di fissaggio, set di sospensione, parte frontale, profilo di supporto per sistemi lineari, set di raccordo del profilo, set d'alimentazione, apparecchio lineare per sistema, diffusore