

# SIE HABEN KLARE VORSTELLUNGEN. WIR HABEN DIE LÖSUNG.

UM IHREN GESTALTUNGSSPIELRAUM ZU ERHÖHEN, IST DIE PURELITE ALS RUNDUMSTRALENDE ODER DIREKTSTRALENDE LICHTLINIE ERHÄLTlich. UND DAS AUCH MIT MIKROPRISMATISCHER OPTIK FÜR DEN NORMENSTRENGEN OFFICE-EINSATZ.

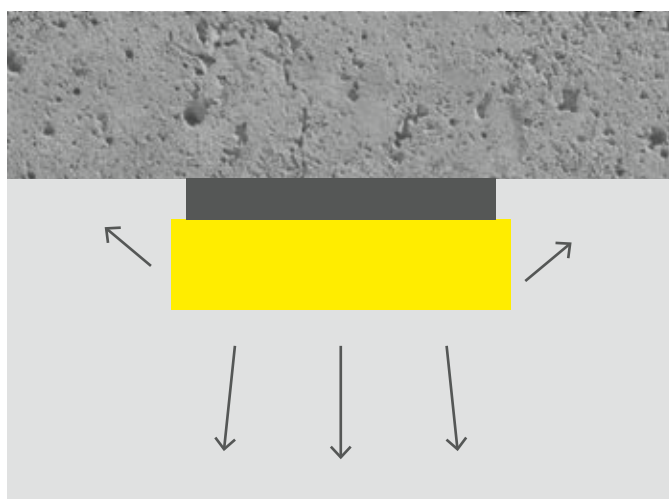

## RUNDUMSTRAHLEND

Bei der rundumstrahlenden Version der Purlite LED unterstreicht der indirekte Lichtanteil die Leichtigkeit der extrem flachen Konstruktion. Der leichte Schein an der Decke lässt sie förmlich schweben.

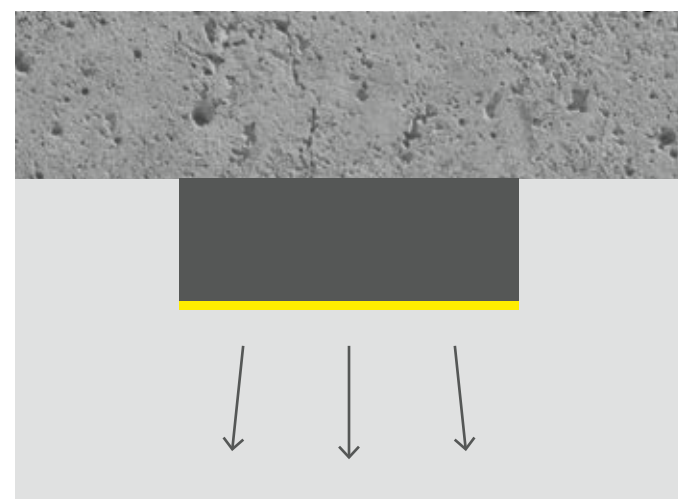

## DIREKTSTRAHLEND

Steht das direkte Licht im Fokus, so garantiert die Purlite D LED perfekt gerichtetes Licht. Das schlanke Aluminiumgehäuse lässt die Lichtlinie leicht und hochwertig erscheinen.

## BÜROTAUGLICHES LICHT DURCH C-LED OPTIK

Schattenfreie, lückenlose Lichtlinie in zeitlosem Design; rundumstrahlend mit Deckenaufhellung oder direktstrahlend

Bürotauglich bis zu 3100 lm / 1,2 m (Purlite C-LED), bis zu 2400 lm / 1,2 m (Purlite D C-LED)

C-LED Optik garantiert normkonforme Planung gemäss EN 12464-1

Blendungsbegrenzung bis zu  $UGR \leq 19$ ,  $L_{max.} 3000 \text{ cd/m}^2$



## SORTIMENT PURELITE

### EINZELLEUCHE



#### PURELITE LED / PURELITE C-LED RUNDUMSTRAHLEND

Länge: 781 mm, 1231 mm, 1531 mm, 2131 mm

Erhältlich als Deckeneinbauleuchte, Decken- und Wandanbauleuchte oder zum Abpendeln

Betrifft beide Ausführungen: opaler Diffusor oder bürotauglich mit mikroprismatischer C-LED Optik.

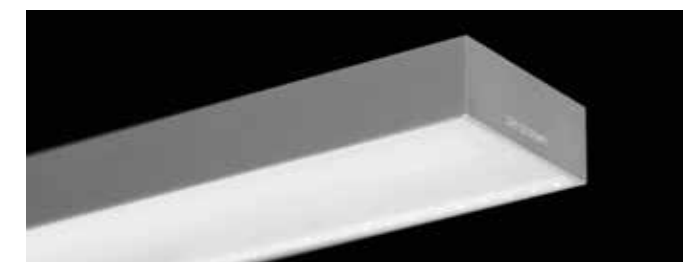

#### PURELITE D LED / PURELITE D C-LED DIREKTSTRAHLEND

Länge: 776 mm, 1226 mm, 1526 mm, 2126 mm

Erhältlich als Deckeneinbauleuchte mit oder ohne Abdeckrand, Decken- und Wandanbauleuchte oder zum Abpendeln

### LICHTKANALSYSTEM

MONTAGEZUBEHÖR SEPARAT ZU BESTELLEN

#### TRAGPROFIL

- 1 für Purlite LED
- 2 für Purlite D LED mit Abdeckrand
- 3 für Purlite D LED ohne Abdeckrand

#### OPTIKEN

- 7 Diffusor\* für Ein- und Anbauversion Purlite D LED
- 8 Diffusor\* für Einbauversion Purlite LED
- 9 Diffusor\* für Anbauversion Purlite LED
- 10 Diffusor\* für Einbauversion mit Stirnseite Purlite LED
- 11 Diffusor\* für Anbauversion mit Stirnseite Purlite LED

\*auch mit mikroprismatischer C-LED Optik

#### SYSTEMLICHTLEISTE

- 4 Start-/Zwischenmodul – Slave
- 5 Zwischenmodul – Master
- 6 Endmodul – Master

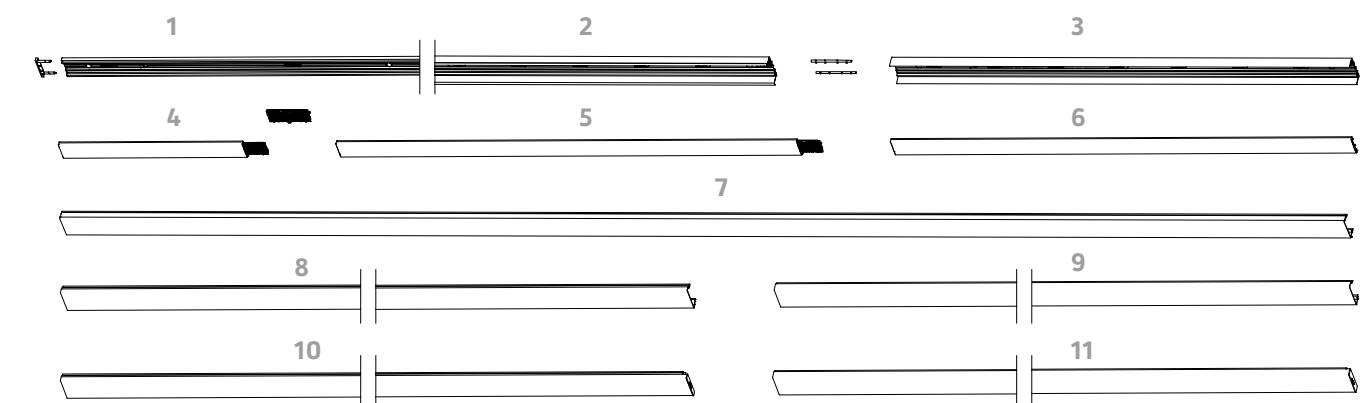

Weitere Informationen unter [www.regent.ch/purlite](http://www.regent.ch/purlite)

Regent Beleuchtungskörper AG Dornacherstrasse 390 Postfach 139 CH-4018 Basel  
T +41 61 335 51 11 F +41 61 335 52 01 [info.bs@regent.ch](mailto:info.bs@regent.ch) [www.regent.ch](http://www.regent.ch)

Technische Änderungen vorbehalten.  
Für Druckfehler wird keine Haftung übernommen.  
1. Auflage, Dezember 2019



# PURELITE

DIE GANZ SCHÖN  
EXTREME LICHTLINIE.

# PURELITE. EXTREM FLACH, DAMIT SIE FLEXIBEL BLEIBEN.

DIE PURELITE GARANTIERT BEI DER PLANUNG DANK IHRES EXTREM FLACHEN AUFBAUS EINEN GRÖSSTMÖGLICHEN SPIELRAUM OHNE KOMPROMISSE AN ÄSTHETIK UND LICHTQUALITÄT.

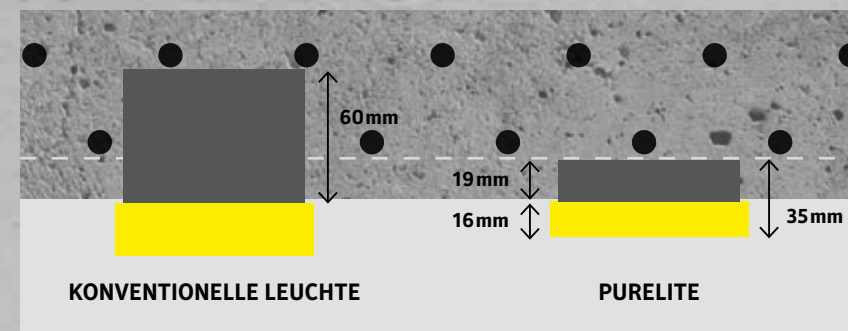

## GRÖSSTMÖGLICHE PLANUNGSFREIHEIT

Transparenz von Kosten und Aufwand durch unkomplizierten Einbau

Kein Eingriff in die Statik, da der Einbau unterhalb der Armierungseisen möglich ist

Ideal für Renovationen, da mit der Anbauversion eine flache Lichtlinie auch ohne Einbau erzielt wird

Unterschiedliche Lichtleistenlängen ermöglichen 150-mm-Schritte (ab 2400 mm)

## DESIGN

Extraflache Konstruktion von nur 35 mm inkl. Betriebsgerät

Sichtbare Höhe der Einbauvariante nach dem Einbau nur 16 mm

Perfekte allseitige Ausleuchtung mit Indirektanteil

## ERSTKLASSIGES LICHT

Anzahl der Lichtlinien lässt sich im Vergleich zu herkömmlichen Lichtlinien reduzieren

Opaler Diffusor oder bürotauglich mit mikroprismatischer C-LED Optik

C-LED Optik mit UGR-Wert von <19 und  $L_{max}$  3000 cd/m<sup>2</sup>

Purelite C-LED mit bis zu 3100 lm / 1,2 m  
Purelite D C-LED mit bis zu 2400 lm / 1,2 m

## ANWENDUNGEN

**Office & Education:** Grossraumbüros, Einzelbüros, Schulzimmer, Sitzungsräume, Eingangsbereiche

**Retail & Hospitality:** Verkehrszonen

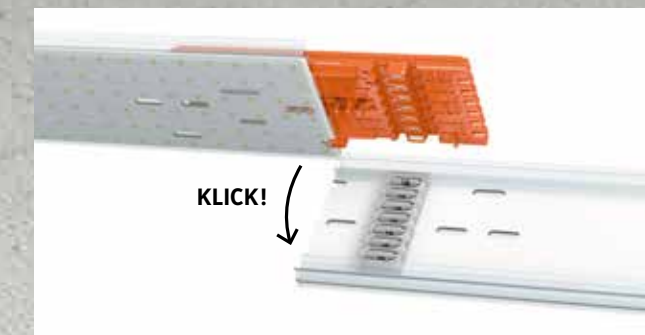

## EINFACHE MONTAGE

LED-Clip-Lichtleiste mit integrierter Durchgangsverdrahtung

Tragprofil mit patentiertem Steckelement

Einspeisung an jeder Lichtleiste möglich

Diffusor als Abdeckrand spart Arbeitsgang beim Halbeinbau

## EINE LEUCHE, VIELE MONTAGEARTEN

### RUNDUMSTRAHLEND PURELITE LED

DECKENEINBAU (BETON)

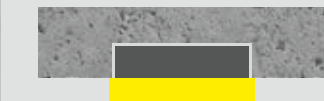

DECKENEINBAU  
(GESÄGTE ÖFFNUNG)



DECKEN- UND WANDANBAU



PENDELMONTAGE



### DIREKTSTRAHLEND PURELITE D LED

mit Abdeckrand

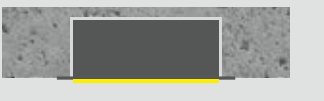

ohne Abdeckrand

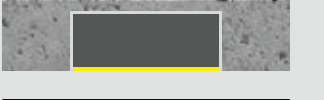

mit Abdeckrand

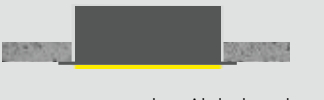

ohne Abdeckrand



### TECHNISCHE DATEN

Deckeneinbau-, Decken- und Wandanbauleuchte oder Pendelmontage

Höhe x Breite: 35 x 90 mm

Leuchtenlichtstrom: 2080 lm – 5830 lm

Farbtemperatur: 3000 K, 4000 K

Farbwiedergabe (CRI): Ra ≥ 80

Blendungsbegrenzung: C-LED bis zu UGR ≤ 19

Leuchtdichte: C-LED max. 3000 cd/m<sup>2</sup>

Lichtstromerhalt: L80 50'000 h

Regulierbar digital DALI + ON/OFF

### MONTAGEZUBEHÖR

Befestigungs-Set, Befestigungsfeder, Aufhängungs-Set, Stirnseite, Tragprofil für Lichtkanalsystem, Profilverbinder-Set, Einspeise-Set, System-Lichtleiste, Diffusor